

BACCARA

Controller per Irrigazione G75



GUIDA PER L'UTENTE

INDICE

INTRODUZIONE	1
CARATTERISTICHE.....	1
IDENTIFICAZIONE DEI COMPONENTI	1
FUNZIONI DI BASE DEL CONTROLLER	2
INSTALLAZIONE.....	2
FUNZIONAMENTO MANUALE	3
IMPOSTAZIONE DI UN PROGRAMMA D'IRRIGAZIONE.....	3
<i>Durata dell'Irrigazione per P1/P2/P3</i>	4
<i>Tabella di Programmazione dell'Irrigazione P1</i>	4
<i>Tabella di Programmazione dell'Irrigazione P2</i>	4
<i>Tabella di Programmazione dell'Irrigazione P3</i>	4
PROGRAMMAZIONE DEL CONTROLLER	5
DESCRIZIONE DELLE ICONE DEL CONTROLLER.....	5
REGOLAZIONE DELL' OROLOGIO	6
IMPOSTARE LA DURATA DELL'IRRIGAZIONE	7
IRRIGARE GIORNALMENTE AD UN ORARIO PRESTABILITO (P1)	7
<i>Impostare l'Ora d'Inizio</i>	8
<i>Esempio</i>	8
IRRIGARE NEI GIORNI PRESTABILITI (P2)	9
<i>Impostare i Giorni</i>	9
<i>Esempio</i>	10
IRRIGARE FINO A TRE VOLTE AL GIORNO NEI GIORNI PRESTABILITI (P3).....	11
<i>Impostare gli Orari d'Inizio</i>	11
<i>Impostare una Seconda e una Terza Irrigazione Giornaliera</i>	12
<i>Selezionare i Giorni</i>	12
<i>Esempio</i>	13
MANUTENZIONE E RISOLUZIONE DEI PROBLEMI	14
INSERIMENT DELLA BATTERIA.....	14
FUORI STAGIONE.....	15
RISOLUZIONE DEI PROBLEMI.....	16
INFORMAZIONI CONTATTARCI E L'ASSISTENZA	17
GARANZIA.....	17
INFORMAZIONI CONTATTARCI.....	18

Introduzione

Caratteristiche

- Fino a tre operazioni al giorno
- Alimentazione a batteria; non necessita di collegamento alla rete elettrica
- Semplice installazione
- Impermeabile e resistente agli agenti atmosferici
- Facile da programmare

Identificazione dei Componenti

1. Coperchio Superiore
2. Display del Controller
3. Solenoide
4. Controller
5. Freccia Direzione Flusso Acqua
6. Valvola Idraulica

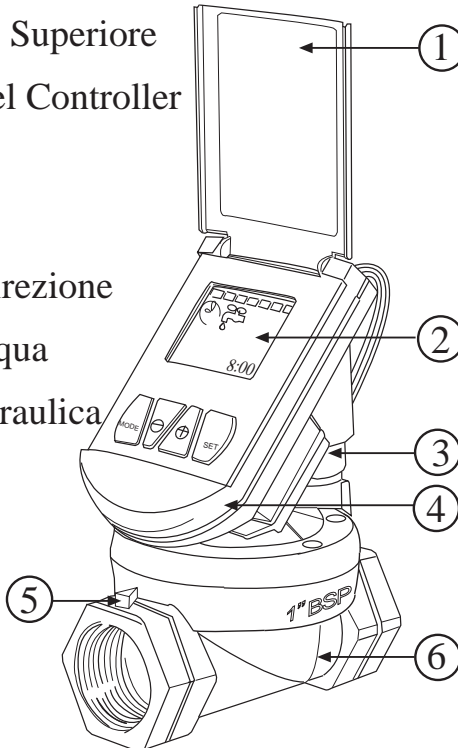



Funzioni di Base del Controller

Questa sezione presenta una breve descrizione dei tasti del Controller. Per ulteriori dettagli fare riferimento alle sezioni successive.

Tasto MODE - Brevi pressioni del tasto **MODE** spengono il Controller o attivano un programma specifico (**P1**, **P2**, o **P3**). Pressioni più lunghe del tasto **MODE** dispongono il Controller nel modo di programmazione.

Tasto SET - Premere il tasto **SET** per impostare una funzione e procedere.

  - Usare questi tasti per aumentare o diminuire le funzioni di temporizzazione.

Installazione

1. Chiudere il rubinetto principale.
2. Installare la valvola del sistema d'irrigazione in modo che la freccia nera sulla valvola sia puntata nel verso dello scorrimento dell'acqua. Il Controller può essere ruotato per facilitare l'installazione.
3. Occasionalmente la valvola può aprirsi durante il trasporto. Per accertarsi che la valvola sia chiusa prima di aprire il rubinetto principale, assicurarsi prima di tutto che il Controller non sia impostato su OFF (Se è impostato su OFF, premere brevemente il tasto **MODE** per accenderlo). Premere quindi simultaneamente i tasti  e **SET** per aprire e poi premere

simultaneamente \ominus e **SET** per chiudere. Ora si è pronti per programmare il Controller.

4. Aprire il rubinetto principale.

Funzionamento Manuale

Per aprire manualmente la valvola, assicurarsi che il Controller non sia impostato su OFF (Se è impostato su OFF, premere brevemente il pulsante **MODE**), poi premere simultaneamente \oplus e **SET**.

L'irrigazione continuerà fino a quando sarà trascorso l'intervallo definito. Se la durata dell'irrigazione è stata impostata su zero, la valvola si chiuderà dopo un minuto.

Per terminare l'irrigazione premere contemporaneamente \ominus e **SET**.

Impostazione di un Programma d'Irrigazione

Sia che si abbia in programma di irrigare solamente nei giorni stabiliti (**P2**) oppure fino a tre volte al giorno nei giorni stabiliti (**P3**), è importante preparare un piano d'irrigazione prima di programmare il Controller. Il piano dovrà elencare i giorni stabiliti per l'irrigazione, il numero dei cicli previsti ogni giorno e l'ora desiderata per l'inizio dell'irrigazione. Consultare questo piano durante la programmazione del Controller.

Durata dell'Irrigazione per P1/P2/P3

Tempo di Durata	
-----------------	--

Tabella di Programmazione dell'Irrigazione P1

Ora d'Inizio						
Dom.	Lun.	Mar.	Mer.	Gio.	Ven.	Sab.
√	√	√	√	√	√	√

Tabella di Programmazione dell'Irrigazione P2

Ora d'Inizio		Come impostato in P1				
Dom.	Lun.	Mar.	Mer.	Gio.	Ven.	Sab.

Tabella di Programmazione dell'Irrigazione P3

		Inizio 1	Inizio 2	Inizio 3		
Ora d'Inizio						
Dom.	Lun.	Mar.	Mer.	Gio.	Ven.	Sab.

Programmazione del Controller

Descrizione delle Icone del Controller

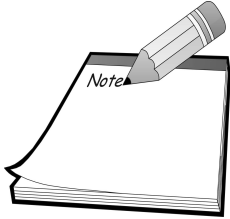

NOTA: Brevi pressioni del tasto **MODE** spengono il Controller, o attivano un programma specifico (**P1**, **P2** o **P3**). Pressioni più lunghe del tasto **MODE** dispongono il Controller nel modo di programmazione.

1. Giorni d'irrigazione nella settimana
2. Inizi del Programma
3. Programma #
4. Irrigazione
5. Temporizzatore/ orologio
6. Batteria scarica
7. Regolazione orologio

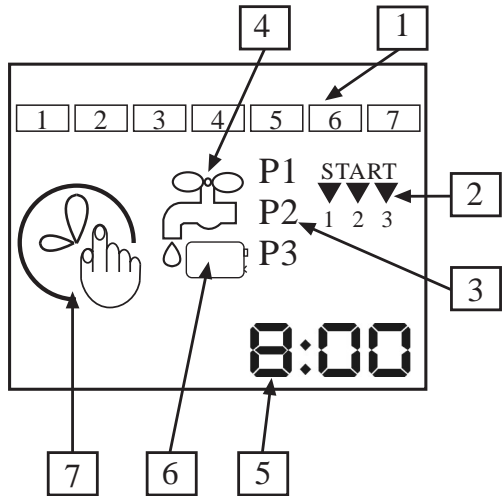

NOTA: non è possibile programma il Controller se esso è impostato per il funzionamento manuale (Pagina 3) o se è selezionato OFF. Per uscire dal funzionamento manuale premere simultaneamente \ominus e **SET**. Per uscire da OFF premere brevemente il tasto **MODE**.

Dopo 30 secondi il Controller tornerà al modo di funzionamento se non sono premuti altri tasti.

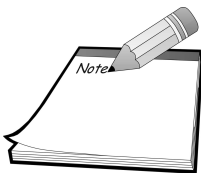

Regolazione dell'Orologio

Se lo schermo è spento, premere **MODE** per attivarlo.
Prima di programmare il Controller è necessario regolare l'orologio.

1. Premere **MODE** fino a che appare l'icona di regolazione dell'orologio (i minuti lampeggeranno):

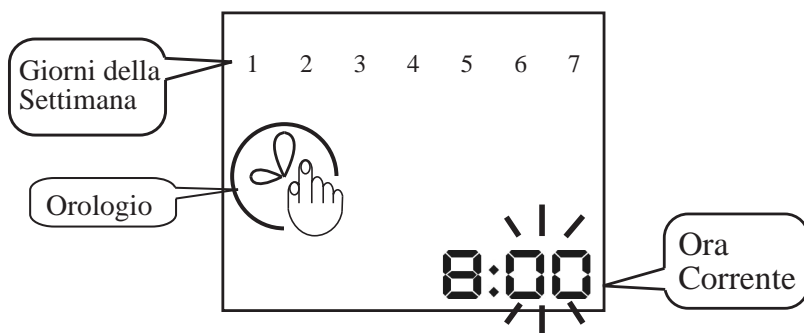

Su questo schermo le cifre indicano l'ora corrente.

2. Usare i tasti \oplus e \ominus per regolare i minuti.
3. Premere **SET** per continuare.
4. Usare i tasti \oplus e \ominus per regolare le ore.
5. Premere **SET** per continuare.
6. Usare i tasti \oplus e \ominus per selezionare il giorno corrente della settimana. Il giorno selezionato lampeggerà.
7. Premere **SET** per tornare al modo di funzionamento.

Impostare la Durata dell'Irrigazione

Per impostare la durata di tutte le irrigazioni, è necessario che il Controller si trovi in un modo di funzionamento

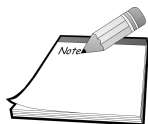

1. Premere il tasto **MODE** fino a far apparire la schermata di regolazione dell'orologio, poi premere ancora **MODE** fino a quando appare la seguente schermata (i minuti lampeggeranno).

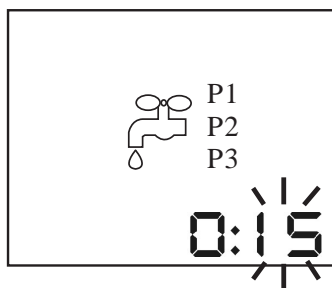

In questa schermata le cifre dell'orologio indicano il periodo di tempo desiderato per l'irrigazione.

2. Usare i tasti \oplus e \ominus per regolare i mi
3. Premere **SET** per continuare.
4. Usare i tasti \oplus e \ominus per regolare le or
5. Premere **SET** per continuare.

Irrigare Giornalmente ad un Orario Prestabilito (P1)

Se si desidera irrigare il giardino giornalmente ad un medesimo orario usare il programma **P1**:

Impostare l'Ora d'Inizio

Dopo aver impostato il tempo di durata dell'irrigazione, apparirà la seguente schermata:

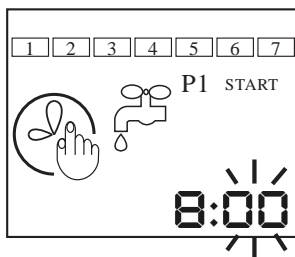

In questa schermata le cifre dell'orologio indicano l'orario desiderato per l'inizio dell'irrigazione.

1. Usare i tasti \oplus e \ominus per regolare i minuti.
2. Premere **SET** per continuare.
3. Usare i tasti \oplus e \ominus per regolare le ore.
4. Premere **SET** per tornare al modo di funzionamento (a questo punto la programmazione di **P1** è completa).

Esempio

Se si desidera irrigare ogni giorno alle ore 8.00 del mattino, per 15 minuti: accertarsi che l'orologio sia regolato e il Controller si trovi in un modo di funzionamento. Premere due volte **MODE** per accedere al Tempo di Durata (con il rubinetto). Impostare il Tempo di Durata su 0:15. Poi impostare l'orologio (nella schermata seguente con disegno dell'orologio e il rubinetto) su 8:00.

Irrigare nei Giorni Prestabiliti (P2)

Se si desidera irrigare il proprio giardino in giorni prestabiliti alla medesima ora usare il programma **P2** :

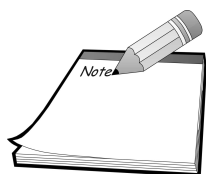

La durata d'irrigazione deve essere impostata per prima
Vedi pagina 7. **P2** prende l'ora d'inizio direttamente da **P1**.
Per le istruzioni su come impostare **P1** fare riferimento a pagina 7.

Impostare i Giorni

1. Per impostare i giorni premere il tasto **MODE** fino a far apparire la schermata di regolazione dell'orologio, poi premere ancora **MODE** fino a far apparire il Tempo di Durata (con il rubinetto), poi premere ancora **MODE** fino a far apparire la schermata **P1** e premere ancora una volta fino all'apparizione della seguente schermata:

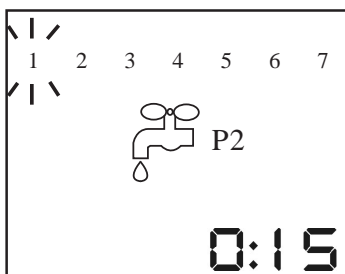

2. Premere **SET** fino a raggiungere il giorno desiderato per l'irrigazione. Il numero (corrispondente al giorno della settimana) lampeggerà.
3. Per selezionzre il giorno raggiunto premere \oplus (il riquadro che appare indica che il giorno è stato selezionato).
4. Per deselezionare un giorno premere \ominus .
5. Premere **SET** fino a quando tutti i giorni sono stati programmati come desiderato. Il giorno corrente continuerà a lampeggiare.
6. Premere **SET** per tornare al modo di funzionamento.

Esempio

Se si desidera irrigare Domenica, Martedì, Giovedì e sabato alle ore 8.00 del mattino, per 15 minuti: accertarsi che l'orologio sia regolato e il Controller si trovi in un modo di funzionamento. Premere quindi due volte **MODE** per accedere al Tempo di Durata (con il rubinetto). Impostare il tempo di durata su 0:15. Poi impostare l'orologio (nella schermata seguente con il disegno dell'orologio e il rubinetto) su 8:00. Premere **MODE** per accedere alla schermata **P2**, poi selezionare i giorni 1, 3, 5 e 7.

Irrigare fino a Tre Volte al Giorno nei Giorni Prestabiliti (P3)

Se si deve irrigare di più, fino a tre volte al giorno nei giorni prescelti, usare il programma **P3**.

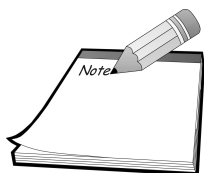

Il tempo di durata deve essere già stato impostato in precedenza. Vedi pagina 7.

Impostare gli Orari d'Inizio

Per impostare gli orari d'inizio è necessario che il Controller si trovi in un modo di funzionamento (**P1**, **P2**, o **P3**).

1. Premere **MODE** fino a far apparire la schermata di regolazione dell'orologio, poi premere ancora **MODE** fino a far apparire il Tempo di Durata (con il rubinetto), premere **MODE** una terza volta fino a far apparire la schermata di **P1**, premere ancora fino a far apparire **P2**, quindi premere nuovamente fino a far apparire la schermata **P3** (i minuti lampeggeranno).

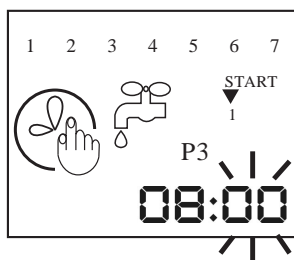

In questa schermata le cifre dell'orologio indicano l'ora desiderata per l'inizio della prima irrigazione (**START 1**). Le tre frecce sotto **START** indicano le tre diverse irrigazioni. All'apparire d'ogni singola freccia è possibile programmare l'ora d'inizio per quella specifica irrigazione.

2. Usare i tasti \oplus e \ominus per regolare i minuti.
3. Premere **SET** per continuare.
4. Usare i tasti \oplus e \ominus per regolare le ore.
5. Premere **SET** per continuare la programmazione. Ora la freccia compare sotto **START 2**.

Impostare una Seconda e una Terza Irrigazione Giornaliera.

Ripetere i passi eseguiti precedentemente per impostare l'ora d'inizio di una seconda e di una terza irrigazione giornaliera. Dopo aver terminato l'impostazione dei tempi d'inizio, il numero 1 lampeggerà nell'angolo superiore sinistro a indicare che si è ora pronti a scegliere i giorni nei quali si desidera irrigare.

Selezionare i Giorni

1. Premere **SET** per passare da un giorno all'altro e raggiungere così il giorno desiderato per irrigare. Il numero (corrispondente al giorno della settimana) lampeggerà.

2. Per selezionare il giorno raggiunto premere \oplus (il riquadro che appare indica che il giorno è stato selezionato).
3. Per deselezionare un giorno premere \ominus .
4. Continuare per tutte le giornate fino a far lampeggiare il giorno 7, poi premere **SET** per tornare al modo di funzionamento oppure premere \oplus per selezionare il giorno 7 (se lo si desidera) e poi premere **SET**.

Esempio

Se si desidera irrigare Domenica, Martedì, Giovedì e Venerdì alle ore 8.00 del mattino, a mezzo giorno e alle 15.00 del pomeriggio per 30 minuti ogni ciclo, accertarsi prima di tutto che l'orologio sia impostato e il tempo di durata sia impostato su 0:30. Premere quindi **MODE** fino a far apparire la schermata di regolazione dell'orologio, premere nuovamente **MODE** fino alla comparsa della schermata del Tempo di Durata (con il rubinetto), premere **MODE** una terza volta per far apparire la schermata di **P1**, premere ancora per far apparire **P2**, quindi premere di nuovo per far apparire la schermata di **P3** (con il disegno dell'orologio e il rubinetto). Impostare Start 1 su 8:00, Start 2 su 12:00 e Start 3 su 15:00. Dopo aver impostato gli orari d'inizio delle irrigazioni, i giorni sulla parte alta dello schermo lampeggeranno. Selezionare 1, 3, 5 e 6 quindi premere **SET** una volta raggiunto il giorno 7.

Iserimento della Batteria

Sostituire la batteria all'inizio di ogni stagione d'irrigazione e ogni qual volta compare il simbolo di batteria scarica 

1. Svitare le quattro viti del coperchio utilizzando un cacciavite Phillips.
2. Togliere il coperchio della batteria e la guarnizione.
3. Sostituire la batteria.
4. Dopo aver riattaccato la guarnizione, rimettere il coperchio e fissarlo con le quattro viti.

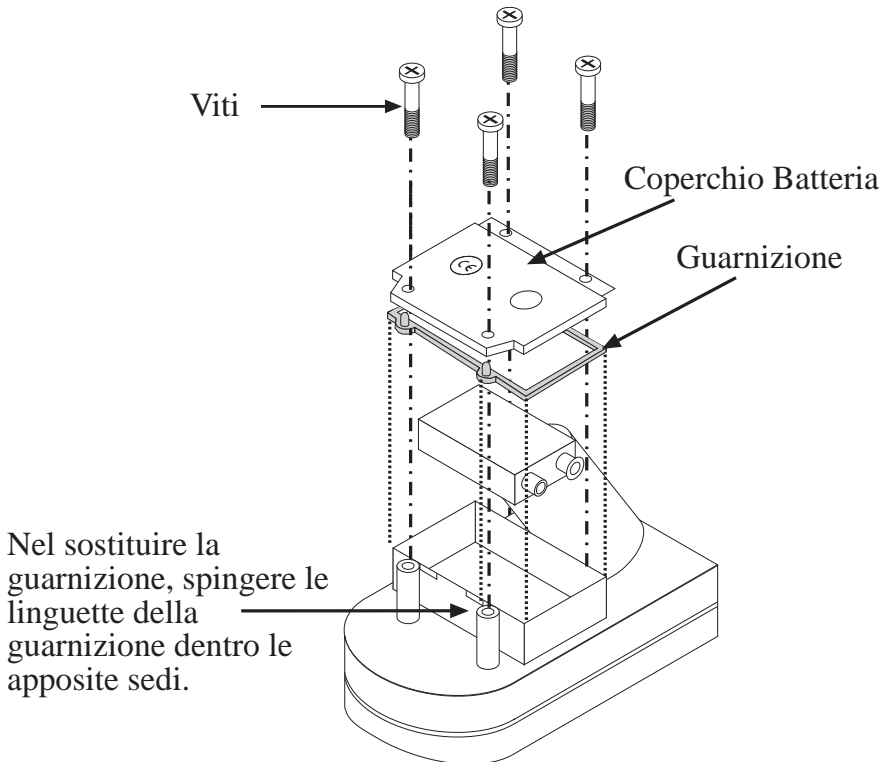

Fuori Stagione

Durante la stagione nella quale non è necessario irrigare le piante premere rapidamente il tasto **MODE** fino a far apparire **OFF**. **NON** togliere la batteria. Il Controller è dotato di una batteria di backup e la rimozione della batteria principale per lunghi periodi causerebbe la scarica della batteria di backup.

Risoluzione dei Problemi

PROBLEMA	CAUSA	SOLUZIONE
Il Controller non irriga le piante come desiderato	L'acqua è chiusa al rubinetto principale	Controllare il rubinetto
	Il tubo è tagliato o otturato	Sostituire la sezione danneggiata
	La batteria è scarica	Sostituire la batteria
	Il Controller è impostato su OFF	Impostare il Controller sul programma desiderato
	Il Controller è programmato impropriamente	Controllare le impostazioni del programma e dell'orologio
Il Display non visualizza	La batteria è scarica	Sostituire la batteria
	Il Controller si trova nel modo "sleep" (risparmio energetico)	Premere MODE per attivare lo schermo
L'acqua non si chiude	La valvola è ostruita da fango o da incrostazioni	Sostituire la valvola
	La valvola è montata in senso contrario	Montare la valvola in modo che la freccia sia rivolta nel verso del flusso dell'acqua



Attenzione *Non togliere la batteria quando il Controller non è in uso*

Informazioni per il Contatto e l'Assistenza

Garanzia

I Prodotti *Baccara* sono garantiti essere privi di difetti di materiale e di lavorazione per il periodo di un anno dalla data di consegna.

La presente garanzia non è valida qualora il Prodotto non sia stato usato e installato in stretto accordo con le specifiche *Baccara* e la Guida per l'Utente. La suddetta garanzia non è inoltre applicabile a guasti causati da fulmini o a danneggiamento dovuto a temperature gelide o a cause meccaniche (ad es. tagliaerba). *Baccara* non è responsabile per danni indiretti, incidentali o speciali connessi all'uso del Prodotto.

Per beneficiare di questa garanzia il Cliente dovrà restituire le unità difettose accompagnate dal documento d'acquisto al più vicino distributore *Baccara*.

Baccara si riserva il diritto di alterare, modificare o riprogettare i suoi Prodotti, i prezzi e la garanzia in ogni momento senza dover essere ritenuta responsabile per l'obsolescenza di quelle parti o di quei prodotti nelle scorte del Cliente.

Questa polizza di garanzia del produttore può essere diversamente applicabile in paesi diversi.

Informazioni Contattarci

STABILIMENTO E SEDE PRINCIPALE

Baccara Automation Control
Kvutzat Geva, 18915, Israel

Tel: + 972 4 6535 960

Fax: +972 4 6531 445

E-mail: baccara@netvision.net.il

Sito Internet: www.baccara.co.il

Flow Chart for G75 Irrigation Controller

