

per approfondimenti contatta info@pippohydro.com

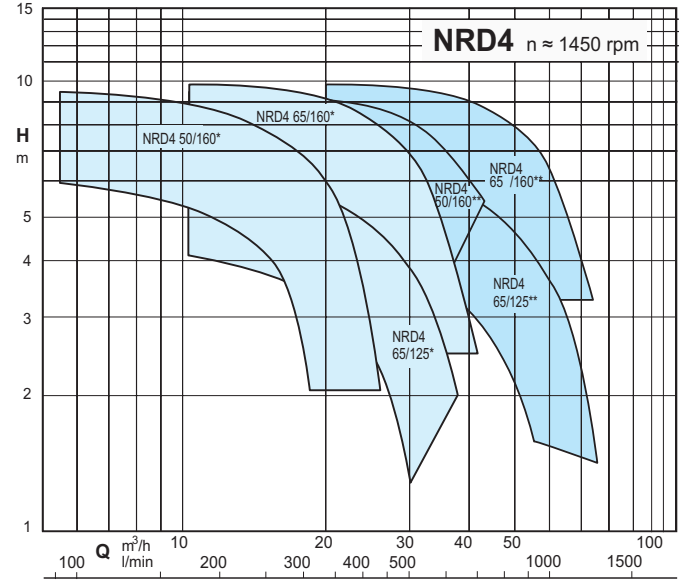

Pompe in-line

Campo di Applicazione

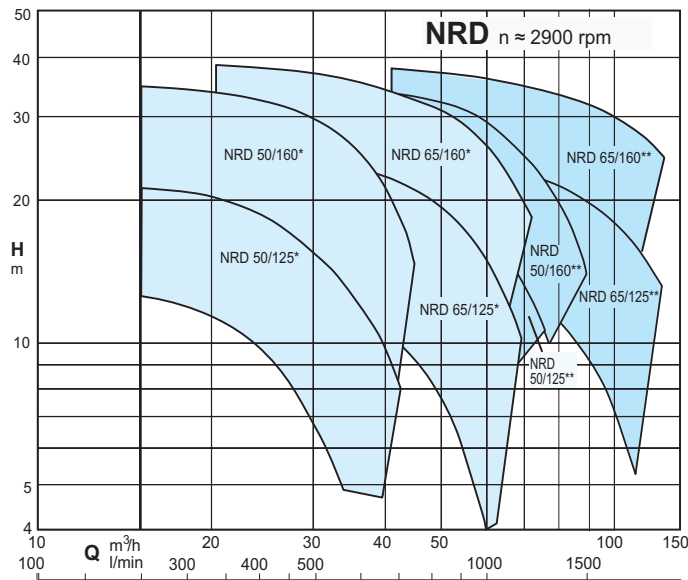
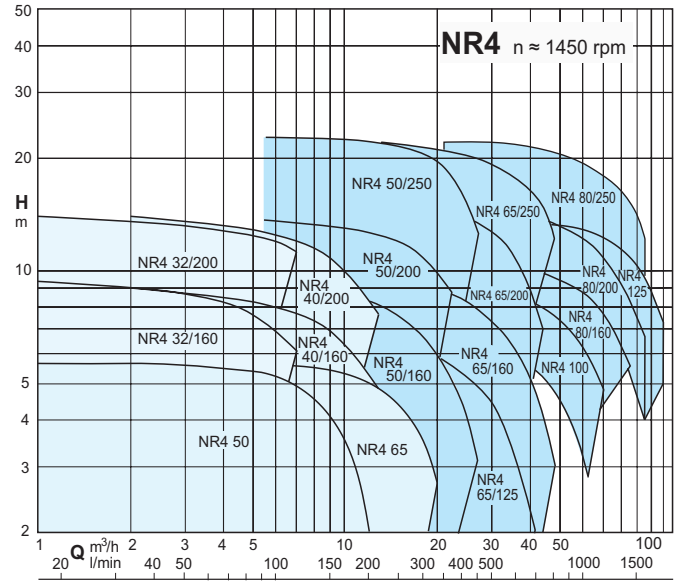
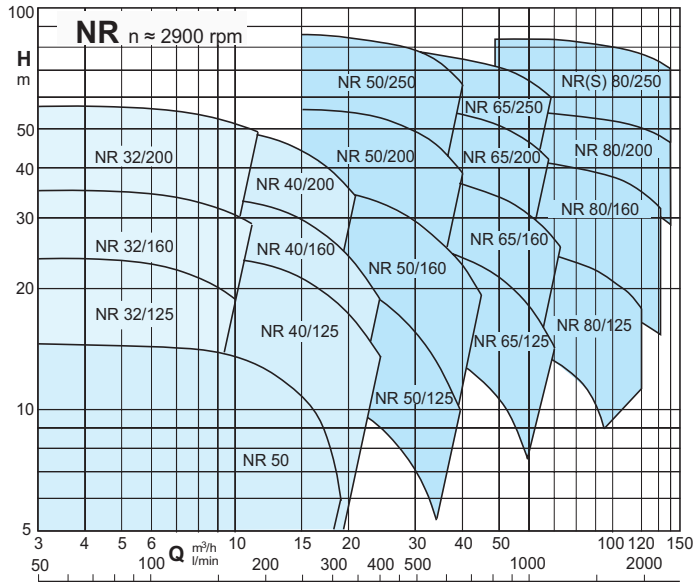

* Funzionamento singolo
 ** Funzionamento in parallelo

Esecuzione

NR, NR4 Elettropompe centrifughe, monogiranti, monoblocco con accoppiamento diretto motore-pompa e albero unico.

NRS Elettropompe centrifughe costruzione per motori normalizzati IEC con cuscinetto reggispianta integrato (costruzione Stub-shaft).

Serie NR, NR4: Elettropompe a testata singola.

Serie NRD, NRD4: Elettropompe a testata doppia collegate da una valvola di commutazione automatica. Le due pompe possono operare singolarmente o in parallelo.

Corpo pompa con bocche di aspirazione e di mandata con lo stesso diametro e disposte sullo stesso asse (esecuzione "in-line").

Bocche: Flange PN 10-16, EN 1092-2.

Controflange a richiesta.

Grandezze	Flange
NR, NR4 32,40,50,65,80 NRD, NRD4 50,65	Flange filettate EN 1092-1, PN 16
NR 80 NR4 100, NR4 125	Flange da saldare a sovrapposizione EN 1092-1, PN 10-16

Versione con inverter I-MAT a richiesta

Impieghi

Per liquidi puliti senza parti abrasive, non aggressivi per i materiali della pompa (con parti solide fino a 0,2% max).

Per impianti di riscaldamento, condizionamento, raffreddamento e circolazione.

Per applicazioni civili e industriali.

Quando è richiesto un funzionamento con rumorosità ridotta ($n \approx 1450$ 1/min).

Limiti d'impiego

Temperatura liquido: da -10 °C a $+90$ °C.

Temperatura ambiente fino a 40 °C.

Altezza di aspirazione manometrica fino a 7 m.

Pressione finale massima ammessa nel corpo pompa: 10 bar.

Servizio continuo (S3 60% per pompe monofase da 1,5 kW).

Motore

Motore ad induzione a 2 poli, 50 Hz ($n \approx 2900$ 1/min).

NR(D), NRS: trifase 230/400 V \pm 10%, fino a 3 kW;
400/690 V \pm 10%, da 4 a 37 kW;

NRM: monofase 230 V \pm 10%.

Motore ad induzione a 4 poli, 50 Hz ($n \approx 1450$ 1/min).

NR4: trifase 230/400 V \pm 10%, fino a 3 kW;
400/690 V \pm 10%, da 4 a 5,5 kW.

Isolamento classe F.

Protezione IP54

Motore predisposto per funzionamento con inverter da 0,37 kW per NR(D)4 e 1,1 kW per NR(D).

Motori monofasi con classe di efficienza IE2 fino a 1,1 kW.

Motori trifasi con classe di efficienza IE3 (IE2 fino a 0,65 kW).

Esecuzione secondo EN 60034-1; EN 60034-30-1.

EN 60335-1, EN 60335-2-41.

Esecuzioni speciali a richiesta

Altre tensioni.

Girante in acciaio inossidabile AISI 316 (da NR. 40.. a NR. 80..)

Frequenza 60 Hz (vedere catalogo 60 Hz).

Protezione IP 55.

Tenuta meccanica speciale.

Per liquido o ambiente con temperatura più alta o più bassa.

Motore predisposto per funzionamento con inverter fino a 0,33 kW NR(D)4 e 0,75 per NR(D).

Designazione

Esempio: NR(D)(S)(4)(M) EI 50/125A/A

NR = Serie

D = Testata doppia

S = Serie versione Stub-Shaft

4 = Versione 4 poli (senza indicazione versione 2 poli)

M = Versione Monofase (senza indicazione versione Trifase)

EI = Con inverter serie I-MAT

50 = Diametro bocca di mandata in mm

125 = Diametro nominale girante

A = Diametro girante

/A = Indica la revisione

Le elettropompe rispettano il Regolamento Europeo N. 547/2012.

Materiali

Componenti	Materiali
Corpo pompa	Ghisa GJL 200 EN 1561
Raccordo	Ghisa GJL 200 EN 1561
Girante	Ghisa GJL 200 EN 1561 (Ottone CW617N EN 12165 per NR.-NR.4 32..., 40..., 50/200)
Albero	Acciaio 1.4305 EN 10088 (AISI 303)
	Acciaio 1.4104 EN 10088 AISI 430F (NR 32/12, NR, NR4 50)
Valvola a clapet	Acciaio al Ni-Cr AISI 304 - NBR
Tenuta meccanica	Carbone-Ceramica-NBR
Controflange	Acciaio 1.0044 EN 10025-2 (Fe 430B)

EI: Pompe a velocità variabile

Le pompe NR(D), NR(D)4 EI sono disponibili con potenze da 0,55 kW a 22 kW e sono dotate di inverter I-MAT a bordo.

Consentono di realizzare un sistema a velocità variabile estremamente compatto e efficiente, ideale nelle applicazioni di approvvigionamento idrico e nella distribuzione di acqua calda e fredda.

La elettropompa è fornita di trasduttori idonei alla modalità di funzionamento scelta dal cliente e programmata direttamente in fabbrica.

Vantaggi

- Risparmio energetico.
- Maggiore compattezza del sistema.
- Facilità di utilizzo.
- Programmazione personalizzata in base alle esigenze dell'impianto.
- Affidabilità.

Costruzione

- Il sistema è composto da:
 - Pompa.
 - Motore elettrico (due per NRD, NRD4).
 - Variatore di frequenza I-MAT (due per NRD, NRD4).
 - Adattatore per il montaggio a bordo motore (due per NRD, NRD4).
 - Cavo di connessione tra inverter ed elettropompa.
 - Trasduttore singolo per 2 poli e differenziale per 4 poli.
 - Cavo comunicazione multipompa per NRD, NRD4.
 - 2 schede multipompa per NRD, NRD4.

Caratteristiche principali

Potenza nominale motore da 0,25 kW a 22 kW.

Campo di regolazione giri 1750÷2900 1/min (pompe 2 poli).

Campo di regolazione giri 850÷1450 1/min (pompe 4 poli).

Protezione contro il funzionamento a secco.

Protezione contro il funzionamento a bocca chiusa.

Protezione contro le perdite dell'impianto.

Protezione contro le sovracorrenti nel motore.

Protezione contro sovratensioni o sottotensioni nella rete di alimentazione.

Protezione contro gli squilibri tra le fasi di alimentazione.



Modalità di funzionamento



Modalità a pressione costante

con sensore di pressione

In questa modalità il sistema mantiene costante la pressione prestabilita al variare della portata richiesta dall'impianto.

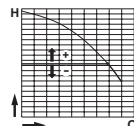

Modalità a pressione proporzionale

con sensore di pressione

In questa modalità il sistema varia la pressione di funzionamento in funzione della portata richiesta.

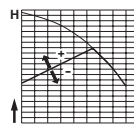

Modalità a portata costante

con misuratore di portata

In questa modalità il sistema mantiene costante il valore di portata in un punto dell'impianto in funzione della pressione richiesta.

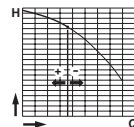

Modalità a velocità fissa

con impostazione della velocità preferenziale di rotazione

In questa modalità, variando la frequenza di lavoro, si può scegliere una qualsiasi curva di utilizzo compresa all'interno del campo di lavoro.

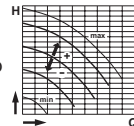

Modalità a temperatura costante

con sensore di temperatura

In questo modo il sistema mantiene costante la temperatura in un punto del sistema modificando la velocità della pompa.

Prestazioni n ≈ 2900 1/min

Trifase

Modello	230V				Q = Portata													
	400V	P2			l/min	0	6	6,6	7,5	8,4	9,6	10,8	12	13,2	15	16,8	18,9	
		A	kW	HP			100	110	125	140	160	180	200	220	250	280	315	
					H (m) = Prevalenza													
NR 50D/A	2,3	1,3	0,45	0,6	11,6	11	10,8	10,5	10,2	9,5	8,5	7	6	-	-	-		
NR 50C/B	3,8	2,2	0,75	1	16,2	16	15,9	15,8	15,7	15,3	14,6	14	13	11	9	5,5		

Monofase

Modello	230V				Q = Portata													
	P2	P1	l/min	0	6	6,6	7,5	8,4	9,6	10,8	12	13,2	15	16,8	18,9			
					kW	HP	kW	100	110	125	140	160	180	200	220	250	280	315
					H (m) = Prevalenza													
NRM 50D/A	3,6	0,45	0,6	0,67	11,6	11	10,8	10,5	10,2	9,5	8,5	7	6	-	-	-		
NRM 50C/A	5,7	0,75	1	1,01	16,2	16	15,9	15,8	15,7	15,3	14,6	14	13	11	9	5,5		

Trifase

Modello	230V					Q = Portata														
	400V	690V	P2		l/min	0	2,4	3	3,6	4,8	6	6,6	7,5	8,4	9,6	10,8	12	13,2	15	16,8
			A	kW			HP	40	50	60	80	100	110	125	140	160	180	200	220	250
						H (m) = Prevalenza														
NR 32/125B	3	1,7	-	0,55	0,75	18,3	18,4	18,3	18,1	17,5	16,7	16,3	15,7	15	-	-	-	-	-	-
NR 32/125A	3,8	2,2	-	0,75	1	23,3	23,3	23,2	23,1	22,6	21,9	21,5	20,8	20,1	19,1	-	-	-	-	-
NR 32/160B/A	4,6	2,7	-	1,1	1,5	28,1	27,9	27,6	27,3	26,5	25,6	25,1	24,3	23,4	21,9	20	-	-	-	-
NR 32/160A/A	7,5	4,3	-	1,5	2	36,8	36,3	36,1	35,7	35	34,3	33,8	33,2	32,4	31,2	29,7	-	-	-	-
NR 32/200B/A	9,2	5,3	-	2,2	3	42,5	-	41,6	41,3	40,6	39,8	39,3	38,5	37,7	36,5	35,1	33,4	-	-	-
NR 32/200A	11,5	6,6	-	3	4	51,2	-	49,7	49,5	48,9	48,2	47,9	47,2	46,5	45,4	44,2	42,8	41,2	37,9	-
NR 32/200S/A	-	9,6	5,5	4	5,5	58	-	57,4	57,2	56,7	56,1	55,8	55,1	54,4	53,3	52	50,5	48,8	45,9	42,6

Monofase

Modello	230V				Q = Portata										
	P2	P1	l/min	0	2,4	3	3,6	4,8	6	6,6	7,5	8,4	9,6	10,8	
					kW	HP	kW	40	50	60	80	100	110	125	140
					H (m) = Prevalenza										
NRM 32/125B	4,5	0,55	0,75	0,78	18,3	18,4	18,3	18,1	17,5	16,7	16,3	15,7	15	-	-
NRM 32/125A	5,4	0,75	1	1,01	23,3	23,3	23,2	23,1	22,6	21,9	21,5	20,8	20,1	19,1	-
NRM 32/160B	7,4	1,1	1,5	0	28,1	27,9	27,6	27,3	26,5	25,6	25,1	24,3	23,4	21,9	20
NRM 32/160A	9,2	1,5	2	0	36,8	36,3	36,1	35,7	35	34,3	33,8	33,2	32,4	31,2	29,7

Trifase

Modello	230V					Q = Portata													
	400V	690V	P2		l/min	0	6,6	7,5	8,4	9,6	10,8	12	13,2	15	16,8	18,9	21	24	
			A	kW			HP	110	125	140	160	180	200	220	250	280	315	350	400
						H (m) = Prevalenza													
NR 40/125C	4	2,3	-	0,75	1	15,5	15,7	15,5	15,3	14,8	14,3	13,6	12,9	11,6	10,2	8,1	5,8	-	
NR 40/125B/A	4,6	2,7	-	1,1	1,5	19,5	19,8	19,6	19,4	19	18,5	18	17,5	16,5	15,2	13,6	11,6	8,5	
NR 40/125A/A	7,5	4,3	-	1,5	2	23,3	23,7	23,7	23,6	23,4	23,1	22,8	22,4	21,7	20,6	19,1	17,3	14,2	
NR 40/160B/A	7,5	4,3	-	1,5	2	26,1	25,7	25,4	25,1	24,6	24	23,3	22,6	21,4	19,7	17,3	14,4	9,9	
NR 40/160A/A	9,2	5,3	-	2,2	3	33,6	32,9	32,6	32,3	31,8	31,3	30,6	29,9	28,7	27,2	25,2	23,1	19,4	
NR 40/200B	11,5	6,6	-	3	4	41,9	40,2	39,7	39,2	38,5	37,6	36,7	35,7	33,8	31	26,9	22	-	
NR 40/200A/A	-	9,6	5,5	4	5,5	52,4	49,6	49,1	48,5	47,6	46,7	45,7	44,7	43	41,2	38,6	34,8	-	

Monofase

Modello	230V				Q = Portata												
	P2	P1	l/min	0	6,6	7,5	8,4	9,6	10,8	12	13,2	15	16,8	18,9	21	24	
					kW	HP	kW	110	125	140	160	180	200	220	250	280	315
					H (m) = Prevalenza												
NRM 40/125C	5,8	0,75	1	1,01	15,5	15,7	15,5	15,3	14,8	14,3	13,6	12,9	11,6	10,2	8,1	5,8	-
NRM 40/125B	7,4	1,1	1,5	1,44	19,5	19,8	19,6	19,4	19	18,5	18	17,5	16,5	15,2	13,6	11,6	8,5
NRM 40/125A	9,2	1,5	2	2	23,3	23,7	23,7	23,6	23,4	23,1	22,8	22,4	21,7	20,6	19,1	17,3	14,2
NRM 40/160B	9,2	1,5	2	2	26,1	25,7	25,4	25,1	24,6	24	23,3	22,6	21,4	19,7	17,3	14,4	9,9

Prestazioni n ≈ 2900 1/min

Trifase

Modello	230V	400V	690V	P2		Q = Portata														
						m³/h	0													
						l/min	15	16,8	18,9	21	24	27	30	33	37,8	39	42	45		
A		kW		HP		H (m) = Prevalenza														
NR 50/125F/A	4,6	2,7	-	1,1	1,5	14,9	13,8	13,4	12,8	12,1	11	9,9	8,4	6,9	-	-	-	-		
NR 50/125C/A	7,5	4,3	-	1,5	2	17,7	17,4	17	16,5	16	15	13,9	12,6	11,3	9	8,3	-	-		
NR 50/125A/B	9,2	5,3	-	2,2	3	22,2	21,7	21,4	21	20,6	19,8	18,8	17,5	16,3	14,1	13,5	12	-		
NR 50/160C/B	9,2	5,3	-	2,2	3	23,1	21,9	21,4	20,6	19,9	18,6	17,3	15,6	13,8	10,8	10	-	-		
NR 50/160B/A	11,5	6,6	-	3	4	28,6	27,9	27,4	26,7	26	24,6	23,1	21,3	19,7	16,6	15,7	13,6	-		
NR 50/160A/B	-	9,6	5,5	4	5,5	36,6	35,5	35,1	34,5	33,7	32,7	31,2	29,4	27,5	24,3	23,4	21,3	19,1		
NR 50/200D/B	-	9,6	5,5	4	5,5	41,8	37,8	36,8	35,7	34,5	32,4	30,1	27,6	24,9	-	-	-	-		
NR 50/200B/A	-	10,8	6,2	5,5	7,5	50,9	48,5	47,7	46,8	45,7	43,9	41,7	39,2	36,5	-	-	-	-		
NR 50/200A/A	-	14,3	8,3	7,5	10	56,7	54,9	54,3	53,4	52,4	50,7	48,9	46,5	44,1	39,7	38,8	-	-		
NR 50/250C/B	-	18,5	10,7	9,2	12,5	61,2	58,8	58	57,3	56,5	55	53,2	51,1	48,9	44,8	43,1	39,4	-		
NR 50/250B/A	-	21,5	12,5	11	15	69,4	67	66,4	65,5	64,8	63,2	61,5	59,6	57,7	53,8	52,6	50	-		
NR 50/250A/B	-	27,7	16	15	20	87	84,6	84,1	83,2	82,3	80,7	78,8	76,9	74,3	69,8	68,4	65,2	-		

Monofase

Modello	230V	P2			P1	Q = Portata									
						m³/h	0								
						l/min	15	16,8	18,9	21	24	27	30	33	37,8
A		kW		HP		H (m) = Prevalenza									
NRM 50/125F	7,4	1,1	1,5	1,44	14,9	13,8	13,4	12,8	12,1	11	9,9	8,4	6,9	-	-
NRM 50/125C	9,2	1,5	2	2	17,7	17,4	17	16,5	16	15	13,9	12,6	11,3	9	8,3

Trifase

Modello	230V	400V	690V	P2		Q = Portata															
						m³/h	0														
						l/min	21	24	27	30	33	37,8	42	48	54	60	66	69	72		
A		kW		HP		H (m) = Prevalenza															
NR 65/125F/B	9,2	5,3	-	2,2	3	16,5	16	15,7	15,3	14,8	14,3	13,5	12,5	11,1	9,5	7,3	5,3	-	-		
NR 65/125D/A	11,5	6,6	-	3	4	21,1	20,2	19,9	19,6	19,2	18,7	17,9	16,9	15,2	13,3	11,3	9,1	-	-		
NR 65/125A/B	-	9,6	5,5	4	5,5	25	24,4	24,1	23,8	23,4	23	22,2	21,4	19,8	18	15,9	13,7	12,4	-		
NR 65/125S/B	-	9,6	5,5	4	5,5	27,2	26,3	26	25,7	25,4	25	24,3	23,6	22,1	20,3	18,3	16,1	14,7	-		
NR 65/160B/A	-	10,8	6,2	5,5	7,5	31,9	32	31,7	31,4	30,9	30,4	29,5	28,6	26,8	24,8	22,2	19,7	18,3	16,7		
NR 65/160A/A	-	14,3	8,3	7,5	10	39	39,3	39	38,7	38,3	37,9	36,9	36,1	34,7	32,9	30,6	28,1	26,7	25,3		
NR 65/200B/B	-	18,5	10,7	9,2	12,5	47,1	46,7	45,9	45,1	44,4	43,6	42	40,5	37,9	35,3	32,4	28,3	-	-		
NR 65/200A/A	-	21,5	12,5	11	15	54,2	53,3	52,8	52,3	51,5	50,7	49,2	47,5	45,1	41,9	38,1	34,5	-	-		
NR 65/200S/B	-	27,7	16	15	20	60,4	60,5	60,2	59,6	59	58	56,3	54,5	52,2	49,5	46,5	42,7	-	-		
NR 65/250C/A	-	21,5	12,5	11	15	54,6	54,8	54,2	53,5	52,8	52	50,5	48,9	46,3	43,5	40,6	37,3	-	-		
NR 65/250B/B	-	27,7	16	15	20	67,1	67,2	66,7	66	65,1	64,3	62,8	61,3	58,6	55,8	52,9	49,7	-	-		
NR 65/250A/C	-	34	19,6	18,5	25	78,5	78,5	77,8	77,3	76,7	76	74,8	73,6	71,1	68,4	65,5	62,2	-	-		

P1: Massima potenza assorbita

P2: Potenza nominale motore

Tolleranza secondo UNI EN ISO 9906:2012

Prestazioni n ≈ 2900 1/min

Trifase

Modello	P2				Q = Portata															
	400V	690V	P2		m³/h	0	37,8	42	48	54	60	66	75	84	96	108	120	132	141	
	A	A	kW	HP	l/min	0	630	700	800	900	1000	1100	1250	1400	1600	1800	2000	2200	2350	
					H (m) = Prevalenza															
NR 80/125E	9,6	5,5	4	5,5		18,9	16,8	16,5	16,1	15,7	15,3	14,8	14	13,1	11,5	9,2	-	-	-	
NR 80/125C	10,8	6,2	5,5	7,5		21,6	20,5	20,3	20	19,7	19,3	18,9	18,3	17,4	15,9	13,9	11	-	-	
NR 80/125A	14,3	8,3	7,5	10		27	25,8	25,7	25,5	25,3	25	24,8	24,2	23,4	22,1	20,2	17,7	-	-	
NR 80/160D	14,3	8,3	7,5	10		25,2	-	-	24,8	24,5	24,1	23,8	23,3	22,6	21,3	19,1	16,1	-	-	
NR 80/160C	18,5	10,7	9,2	12,5		28,1	-	-	28,2	28,1	27,9	27,7	27,3	26,6	25,3	23,2	20,5	17	-	
NR 80/160B	21,5	12,5	11	15		32,4	-	-	32,8	32,7	32,5	32,2	31,8	31,1	29,9	28	25,5	22,4	-	
NR 80/160AR	27,7	16	15	20		36,2	-	-	36,7	36,5	36,3	36	35,7	35,3	34,5	32,9	30,5	27,8	-	
NR 80/160A	27,7	16	15	20		40,3	-	-	41,4	41,2	40,9	40,7	40,3	39,9	39,1	37,8	35,7	33,1	-	
NR 80/200C	27,7	16	15	20		41,1	-	-	42,8	42,7	42,5	42,2	41,5	40,5	38,7	36,4	33,7	30,7	28,2	
NR 80/200B	34	19,6	18,5	25		47,6	-	-	48,9	48,8	48,6	48,3	47,7	46,8	45,1	43	40,5	37,6	35,2	
NR 80/200A	41	23,7	22	30		55,2	-	-	56,7	56,7	56,6	56,5	56,1	55,5	54,3	52,6	50,4	47,7	45,4	
NR 80/250C	41	23,7	22	30		53,8	-	-	55,4	55,2	54,9	54,5	53,7	52,7	51	48,5	45	40,6	36,9	
NRS 80/250B	-	-	30	40		66,6	-	-	70,6	70,7	70,7	70,4	69,8	68,7	66,8	64,3	61,3	58	55,2	
NRS 80/250A	-	-	37	50		78,9	-	-	83,9	84,1	84,1	84	83,5	82,7	81	78,8	76,2	73,4	71,5	

P1: Massima potenza assorbita

P2: Potenza nominale motore

Tolleranza secondo UNI EN ISO 9906:2012

Correnti nominali

Motore	IE3			IE4		
	400V	690V		400V	690V	
kW	A	A	la/In	A	A	la/In
30	53	30.5	8.6	51.5	29.9	9
37	65	37.5	7.1	63.3	36.7	9

A*: Correnti motori Standard

la/In Corrente di spunto / Corrente nominale

Prestazioni n ≈ 1450 1/min

Trifase

					Q = Portata											
					m³/h	0	2	4	6	8	10	12	14	16	18	20
Modello	230V	400V	P2		l/min	0	33,3	66,6	100	133	167	200	233	267	300	333
	A		kW	HP	H (m) = Prevalenza											
NR4 50C/A	1,4	0,8	0,25	0,34		3,9	3,9	3,8	3,3	2,5	-	-	-	-	-	-
NR4 50B/A	1,4	0,8	0,25	0,34		4,7	4,7	4,6	4,3	3,5	2,3	-	-	-	-	-
NR4 50A/A	1,4	0,8	0,25	0,34		5,6	5,6	5,5	5,2	4,5	3,5	2	-	-	-	-
NR4 65C/A	1,4	0,8	0,25	0,34		3,8	-	-	3,8	3,7	3,5	3,1	2,6	1,9	-	-
NR4 65B/A	2,1	1,2	0,33	0,45		4,7	-	-	4,7	4,6	4,5	4,2	3,8	3,2	2,5	-
NR4 65A/A	2,1	1,2	0,33	0,45		5,6	-	-	5,6	5,5	5,3	5	4,6	4,1	3,5	2,7

Monofase

					Q = Portata									
					m³/h	0	2	4	6	8	10	12	14	16
Modello	230V	P2		P1	l/min	0	33,3	66,6	100	133	167	200	233	267
	A	kW	HP	kW	H (m) = Prevalenza									
NR4M 50C/A	2,1	0,25	0,34	0,27		3,9	3,9	3,8	3,3	2,5	-	-	-	-
NR4M 50B/A	2,1	0,25	0,34	0,29		4,7	4,7	4,6	4,3	3,5	2,3	-	-	-
NR4M 50A/A	2,1	0,25	0,34	0,33		5,6	5,6	5,5	5,2	4,5	3,5	2	-	-
NR4M 65C/A	2,1	0,25	0,34	0,31		3,8	-	-	3,8	3,7	3,5	3,1	2,6	1,9

Trifase

					Q = Portata																	
					m³/h	0	1	1,2	1,5	1,89	2,4	3	3,6	4,2	4,8	5,4	6	6,6	7,5	8,4	9,6	
Modello	230V	400V	P2		l/min	0	16,6	20	25	31,5	40	50	60	70	80	90	100	110	125	140	160	
	A		kW	HP	H (m) = Prevalenza																	
NR4 32/160B/A	1,65	0,95	0,37	0,5		8,1	7,9	7,9	7,7	7,6	7,4	7,2	6,9	6,6	6,1	5,6	4,4	-	-	-	-	
NR4 32/160A/A	1,65	0,95	0,37	0,5		9,2	9,3	9,3	9,2	9,1	9	8,8	8,6	8,3	8	7,6	7,2	6,6	5,6	-	-	
NR4 32/200C/A	1,65	0,95	0,37	0,5		11,5	11,3	11,3	11,2	11,1	10,9	10,7	10,5	10,2	9,9	9,5	9,1	8,5	7,4	5,7	-	
NR4 32/200B/A	2,6	1,5	0,55	0,75		13,2	13,2	13,2	13,1	13	12,9	12,8	12,6	12,4	12,1	11,8	11,4	10,9	10	9,1	7,5	
NR4 32/200A/A	3,3	1,9	0,75	1		14,6	14,5	14,5	14,4	14,3	14,2	14,1	13,9	13,8	13,5	13,2	12,8	12,3	11,4	10,5	9,1	

Trifase

					Q = Portata																	
					m³/h	0	2,4	3	3,6	4,8	5,4	6	7,5	8,4	9,6	10,8	12	13,2	15			
Modello	230V	400V	P2		l/min	0	40	50	60	80	90	100	125	140	160	180	200	220	250			
	A		kW	HP	H (m) = Prevalenza																	
NR4 40/160B/A	1,65	0,95	0,37	0,5		7,3	7,3	7,2	7,1	6,9	6,8	6,6	6,1	5,8	5,2	4,4	3,5	2,5	-			
NR4 40/160A/A	1,65	0,95	0,37	0,5		9,1	9	9	9	8,8	8,7	8,6	8,1	7,8	7,2	6,5	5,7	4,8	3,3			
NR4 40/200B/A	2,6	1,5	0,55	0,75		12,9	12,5	12,4	12,2	11,9	11,7	11,4	10,7	10,2	9,1	7,7	6,2	4,4	-			
NR4 40/200A/A	3,3	1,9	0,75	1		14,7	14,3	14,2	14,1	13,9	13,7	13,5	12,9	12,4	11,6	10,5	9,2	7,7	4,9			

Trifase

					Q = Portata																			
					m³/h	0	5,4	6	7,5	8,4	9,6	10,8	12	13,2	15	16,8	18,9	21	24	27	30			
Modello	230V	400V	P2		l/min	0	90	100	125	140	160	180	200	220	250	280	315	350	400	450	500			
	A		kW	HP	H (m) = Prevalenza																			
NR4 50/160C/A	1,65	0,95	0,37	0,5		5,9	5,9	5,8	5,7	5,6	5,4	5,2	5	4,7	4,2	3,7	3,1	2,3	-	-	-			
NR4 50/160B/A	2,6	1,5	0,55	0,75		7,3	7,4	7,4	7,2	7,1	6,9	6,7	6,4	6,2	5,7	5,2	4,5	3,8	2,5	-	-			
NR4 50/160A/B	3,3	1,9	0,75	1		9,2	9,2	9,2	9,1	9	8,9	8,7	8,4	8,2	7,6	7,1	6,4	5,6	4,4	3,1	-			
NR4 50/200B/B	5	2,9	1,1	1,5		12,8	12,6	12,5	12,3	12,1	11,9	11,5	11,2	10,7	10	9,2	8,2	7,1	5,2	-	-			
NR4 50/200A/B	5	2,9	1,1	1,5		14,3	14,1	14	13,9	13,7	13,5	13,2	12,8	12,4	11,7	11	10	8,8	7,3	-	-			
NR4 50/250C/B	6	3,5	1,5	2		17,1	17	16,9	16,6	16,4	16,1	15,9	15,6	15,2	14,6	13,9	12,8	11,3	8,5	5,3	-			
NR4 50/250B/B	8,6	5	2,2	3		21	20,9	20,8	20,5	20,3	20	19,7	19,4	19	18,4	17,8	16,8	15,6	13,8	11,7	8,5			
NR4 50/250A/A	11,1	6,4	3	4		22	21,9	21,9	21,8	21,6	21,4	21,1	20,9	20,5	19,9	19,2	18,3	17,2	15,3	13,4	11			

P1: Massima potenza assorbita
P2: Potenza nominale motore
 Tolleranza secondo UNI EN ISO 9906:2012

Prestazioni n ≈ 1450 1/min

Trifase

Modello	230V	400V	690V	P2		Q = Portata															
						m³/h	l/min	0	10,8	12	13,2	15	16,8	18,9	21	24	27	30	33	42	48
									180	200	220	250	280	315	350	400	450	500	550	700	800
						H (m) = Prevalenza															
NR4 65/125F/A	1,65	0,95	-	0,37	0,5	4,1	3,9	3,8	3,8	3,6	3,5	3,3	3	2,6	2,1	1,6	1	-	-		
NR4 65/125D/A	2,6	1,5	-	0,55	0,75	5,3	5	5	4,9	4,8	4,7	4,5	4,3	3,9	3,4	2,9	2,4	-	-		
NR4 65/125A/B	3,3	1,9	-	0,75	1	6,3	6,2	6,1	6	5,9	5,8	5,7	5,5	5,1	4,6	4,1	3,5	1,5	-		
NR4 65/125S/B	3,3	1,9	-	0,75	1	6,8	6,6	6,6	6,5	6,4	6,3	6,1	5,9	5,6	5,1	4,6	4,1	2,1	-		
NR4 65/160B/B	5	2,9	-	1,1	1,5	8,2	8,2	8,2	8,1	8	7,9	7,7	7,5	7,1	6,6	6	5,4	3,2	-		
NR4 65/160A/B	5	2,9	-	1,1	1,5	9,7	9,6	9,5	9,5	9,4	9,2	9	8,8	8,5	8	7,4	6,8	4,7	3		
NR4 65/200C/B	5	2,9	-	1,1	1,5	11,4	11,3	11,2	11,1	10,8	10,6	10,3	9,9	9,4	8,7	7,9	7	3,4	-		
NR4 65/200B/B	6	3,5	-	1,5	2	13,3	13,1	13	12,9	12,7	12,4	12,1	11,8	11,2	10,5	9,7	8,9	5,4	-		
NR4 65/200A/B	8,6	5	-	2,2	3	14,5	14,6	14,5	14,4	14,2	13,9	13,6	13,2	12,7	12	11,3	10,5	7,2	-		
NR4 65/250D/B	8,6	5	-	2,2	3	13,7	13,9	13,8	13,8	13,6	13,4	13,1	12,8	12,3	11,6	10,9	10,1	7,2	-		
NR4 65/250C/B	8,6	5	-	2,2	3	17,1	17,3	17,2	17,2	16,9	16,7	16,3	16	15,4	14,7	13,9	13	10	-		
NR4 65/250B/A	11,1	6,4	-	3	4	19,9	20,1	20	20	19,8	19,6	19,3	19	18,4	17,7	16,9	16,1	13,2	10,8		
NR4 65/250A/A	-	8,3	4,8	4	5,5	21,4	21,6	21,5	21,4	21,3	21,1	20,8	20,5	19,9	19,2	18,4	17,6	14,7	12,2		

Trifase

Modello	230V	400V	690V	P2		Q = Portata																
						m³/h	l/min	0	21	24	27	30	33	37,8	42	48	54	60	66	75	84	96
									350	400	450	500	550	630	700	800	900	1000	1100	1250	1400	1600
						H (m) = Prevalenza																
NR4 80/160C	5	2,9	-	1,1	1,5	6,7	6,3	6,2	6,1	-	6	5,8	5,7	5,4	4,8	4,1	-	-	-	-		
NR4 80/160B	5	2,9	-	1,1	1,5	7,4	7,2	7,2	7,1	-	7	6,8	6,7	6,4	6	5,2	4,4	-	-	-		
NR4 80/160A	6	3,5	-	1,5	2	8,8	8,7	8,7	8,7	-	8,6	8,5	8,4	8,1	7,7	7,1	6,4	5,2	-	-		
NR4 80/160S	8,6	5	-	2,2	3	10,2	10,2	10,2	10,2	-	10,1	10	9,9	9,6	9,3	8,8	8,2	7	5,7	-		
NR4 80/200B	8,6	5	-	2,2	3	11,4	11,7	11,7	11,7	-	11,6	11,4	11,3	10,9	10,4	9,8	9	7,8	6,3	3,8		
NR4 80/200A	11,1	6,4	-	3	4	13,9	14,2	14,1	14,1	-	14	13,9	13,7	13,4	13	12,4	11,7	10,4	9	6,7		
NR4 80/250B	-	8,3	4,8	4	5,5	16,3	17,4	17,4	17,4	17,4	17,3	17,1	16,8	16,4	15,7	14,9	14	12,4	10,4	7,4		
NR4 80/250A	-	12,5	7,2	5,5	7,5	20,3	21,4	21,4	21,5	21,4	21,4	21,3	21,1	20,7	20,3	19,6	18,9	17,5	15,8	12,9		

Trifase

Modello	230V	400V	690V	P2		Q = Portata														
						m³/h	l/min	0	20	25	30	35	40	50	60	70	80	90	100	110
									333	417	500	583	667	833	1000	1167	1333	1500	1667	1833
						H (m) = Prevalenza														
NR4 100C/B	5	2,9	-	1,1	1,5	6,6	6,6	6,4	6,3	6	5,6	4,6	3,3	-	-	-	-	-	-	
NR4 100B/B	5	2,9	-	1,1	1,5	7,5	7,5	7,4	7,2	7	6,6	5,6	4,4	-	-	-	-	-	-	
NR4 100A/B	6	3,5	-	1,5	2	9	9	8,9	8,8	8,6	8,3	7,4	6,2	4,8	-	-	-	-	-	
NR4 125C/B	8,6	5	-	2,2	3	10,2	-	-	10,2	10,1	10	9,6	9	8,2	7,1	5,7	4	-	-	
NR4 125B/A	11,1	6,4	-	3	4	12	-	-	12	11,9	11,8	11,6	11	10,4	9,4	8,2	6,7	5,1	-	
NR4 125A/A	-	8,3	4,8	4	5,5	13,6	-	-	13,6	13,5	13,4	13,2	12,9	12,3	11,4	10,3	8,8	7,2	-	

P1: Massima potenza assorbita

P2: Potenza nominale motore

Tolleranza secondo UNI EN ISO 9906:2012

Prestazioni n ≈ 2900 1/min

Funzionamento singolo

Trifase

Modello	230V	400V	690V	P2		Q = Portata													
						m³/h	0												
						l/min	15	16,8	18,9	21	24	27	30	33	37,8	39	42	45	
A		kW	HP	H (m) = Prevalenza															
NRD 50/125F	4,6	2,7	-	1,1	1,5	13,7	13,2	12,7	12	11,2	9,9	8,5	6,8	4,8	-	-	-	-	
NRD 50/125C	7,5	4,3	-	1,5	2	17,8	17,8	17,4	16,8	16	14,8	13,3	11,7	9,9	6,8	5,9	-	-	
NRD 50/125A	9,2	5,3	-	2,2	3	20,8	21,2	20,9	20,5	19,9	18,7	17,4	15,8	14,1	11,1	10,4	8,3	-	
NRD 50/160C	9,2	5,3	-	2,2	3	23,4	22,9	22,4	21,7	20,9	19,4	17,7	15,7	13,4	9,1	7,8	-	-	
NRD 50/160B	11,5	6,6	-	3	4	25,6	25	24,6	24	23,3	22	20,4	18,5	16,2	11,9	10,7	7,5	-	
NRD 50/160A	-	9,6	5,5	4	5,5	34	34,6	34,3	33,8	33,2	32	30,5	28,7	26,7	22,8	21,7	18,8	15,6	

Trifase

Modello	230V	400V	690V	P2		Q = Portata													
						m³/h	0												
						l/min	21	24	27	30	33	37,8	42	48	54	60	66	69	72
A		kW	HP	H (m) = Prevalenza															
NRD 65/125F	9,2	5,3	-	2,2	3	16,2	14,9	14,4	13,8	13,2	12,5	11,3	10,1	8,2	6,1	3,9	-	-	-
NRD 65/125D	11,5	6,6	-	3	4	20,4	19,1	18,6	18,1	17,5	16,9	15,7	14,4	12,4	10	7,2	4,3	-	-
NRD 65/125A	-	9,6	5,5	4	5,5	25,3	25	24,7	24,3	23,8	23,2	22,1	21	19,1	16,9	14,3	11,5	9,9	-
NRD 65/160B	-	10,8	6,2	5,5	7,5	30,7	31,3	31,1	30,8	30,4	29,9	28,6	27,2	24,7	21,7	18,2	14,5	12,5	10,4
NRD 65/160A	-	14,3	8,3	7,5	10	37,5	37,7	37,6	37,4	37,1	36,6	35,6	34,4	32,1	29,3	26	22,5	20,6	18,5

Funzionamento in parallelo

Per il funzionamento in parallelo vedere il grafico delle curve

P1: Massima potenza assorbita

P2: Potenza nominale motore

Tolleranza secondo UNI EN ISO 9906:2012

Prestazioni n ≈ 1450 1/min

Funzionamento singolo

Trifase

Modello	230V	400V	P2		Q = Portata														
					m³/h	0													
					l/min	5,4	6	7,5	8,4	9,6	10,8	12	13,2	15	16,8	18,9	21	24	27
A		kW	HP	H (m) = Prevalenza															
NRD4 50/160C	1,65	0,95	0,37	0,5	5,9	5,9	5,8	5,7	5,5	5,3	5,1	4,8	4,5	3,9	3,1	2,1	-	-	-
NRD4 50/160B	2,6	1,5	0,55	0,75	7,3	7,5	7,5	7,4	7,3	7,1	6,8	6,6	6,3	5,7	5,1	4,1	3	1,3	-
NRD4 50/160A	3,3	1,9	0,75	1	9,3	9,5	9,5	9,4	9,3	9,2	9,1	8,9	8,6	8,1	7,6	6,8	5,8	4,1	2,1

Trifase

Modello	230V	400V	P2		Q = Portata													
					m³/h	0												
					l/min	10,8	12	13,2	15	16,8	18,9	21	24	27	30	33	37,8	42
A		kW	HP	H (m) = Prevalenza														
NRD4 65/125F	1,65	0,95	0,37	0,5	4,3	4,1	4	3,9	3,7	3,5	3,3	3	2,5	2	1,3	-	-	-
NRD4 65/125D	2,6	1,5	0,55	0,75	5,4	5,2	5,1	5	4,9	4,7	4,4	4,1	3,6	3,1	2,5	1,7	-	-
NRD4 65/125A	3,3	1,9	0,75	1	6,5	6,4	6,3	6,3	6,1	6	5,8	5,5	5	4,4	3,8	3,1	2	-
NRD4 65/160B	5	2,9	1,1	1,5	8,1	8,2	8,2	8,1	8	7,9	7,6	7,3	6,7	6	5,1	4,1	2,5	-
NRD4 65/160A	5	2,9	1,1	1,5	9,8	9,8	9,8	9,7	9,6	9,4	9,2	8,9	8,3	7,7	6,9	6	4,3	2,6

Funzionamento in parallelo

Per il funzionamento in parallelo vedere il grafico delle curve

P1: Massima potenza assorbita

P2: Potenza nominale motore

Tolleranza secondo UNI EN ISO 9906:2012

Campo di Applicazione $n \approx 2900$ 1/min

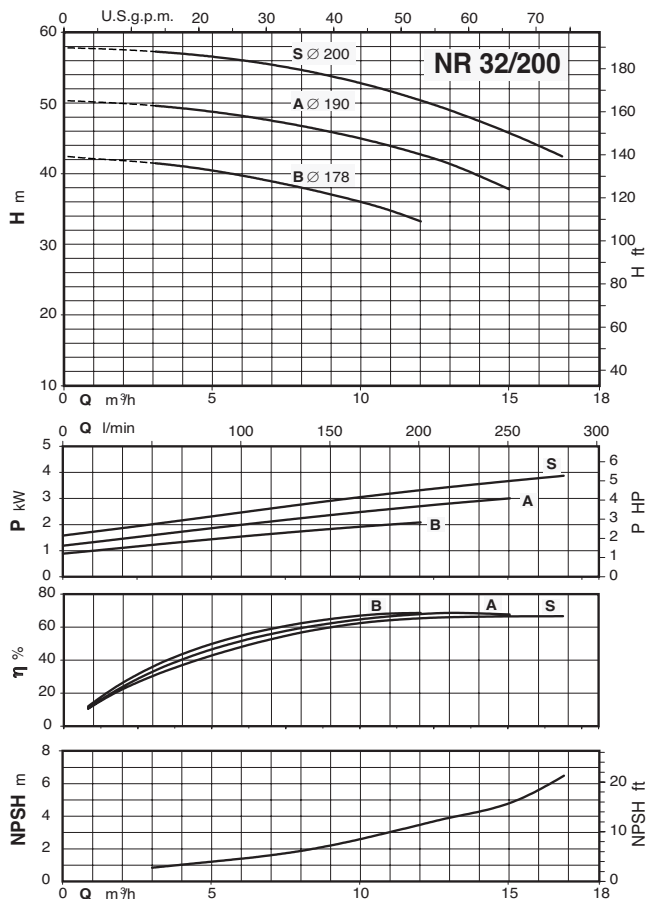
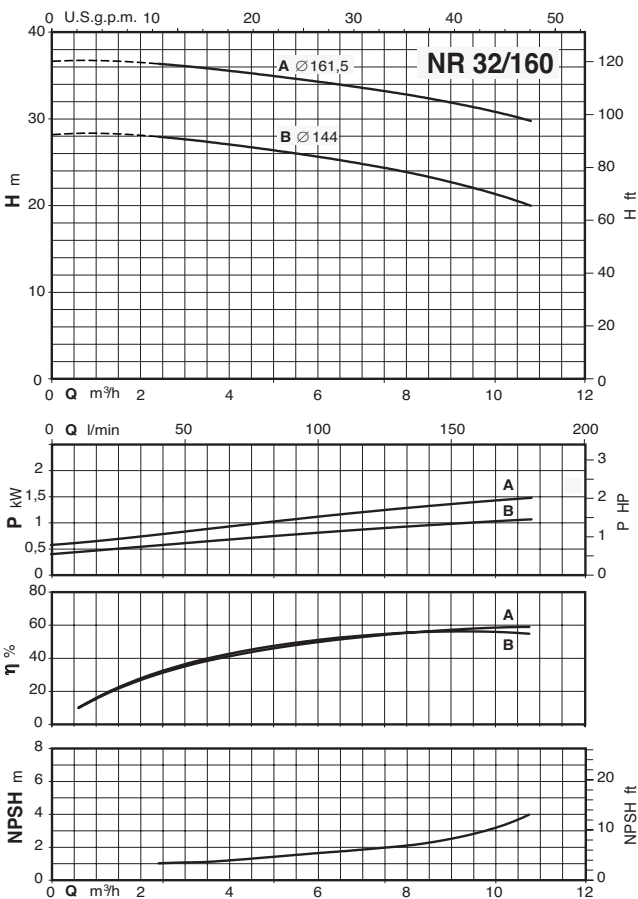
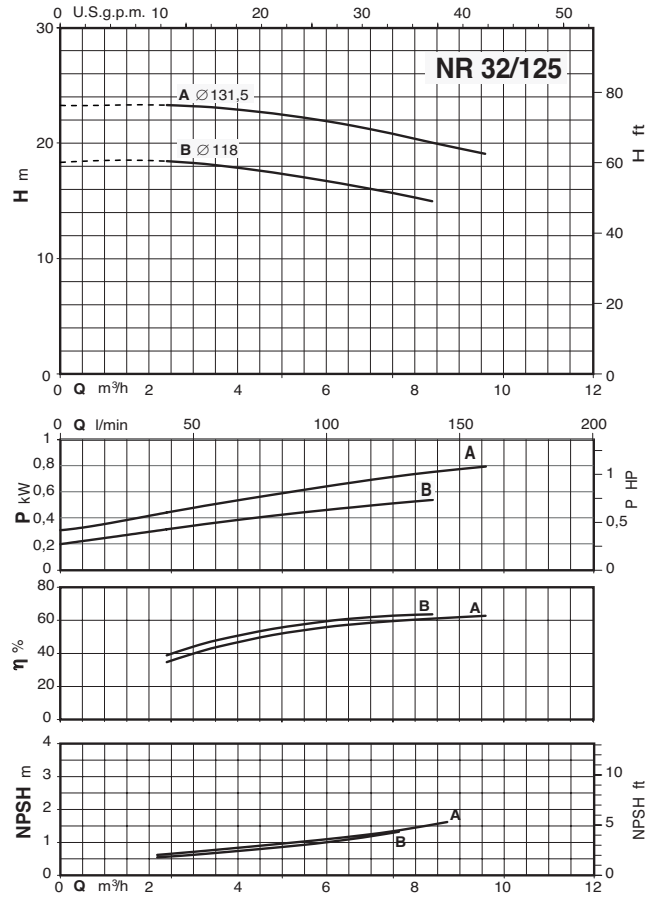
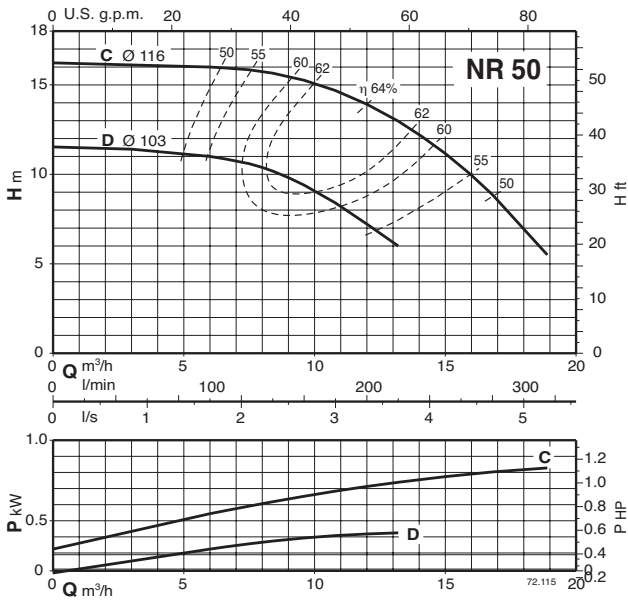

Campo di Applicazione n ≈ 2900 1/min

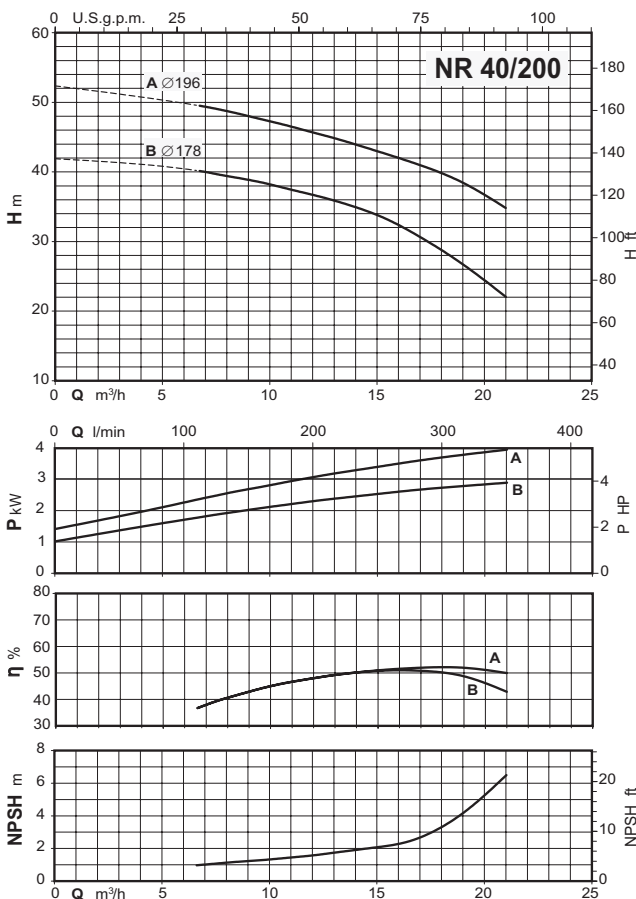
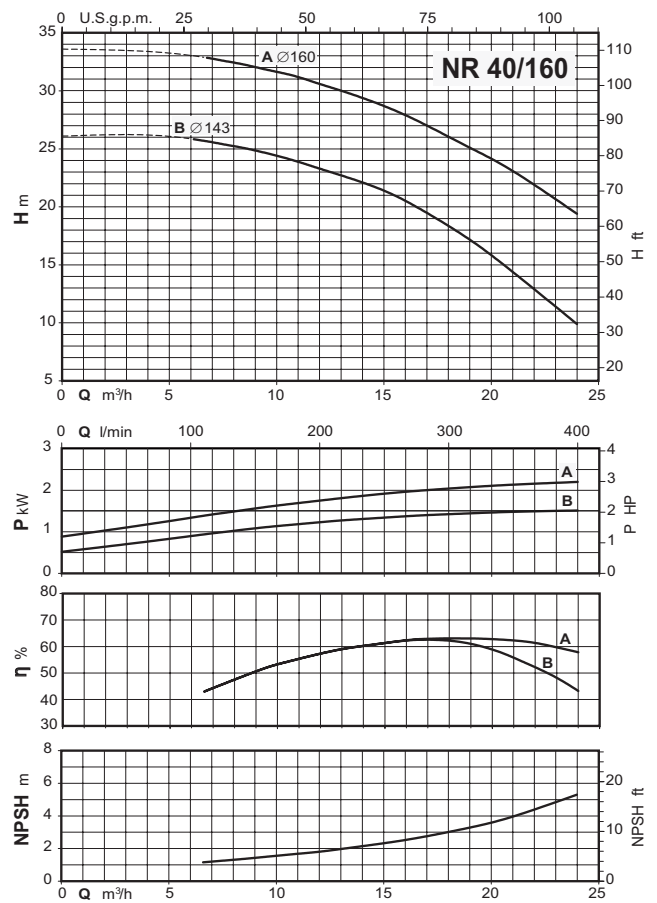
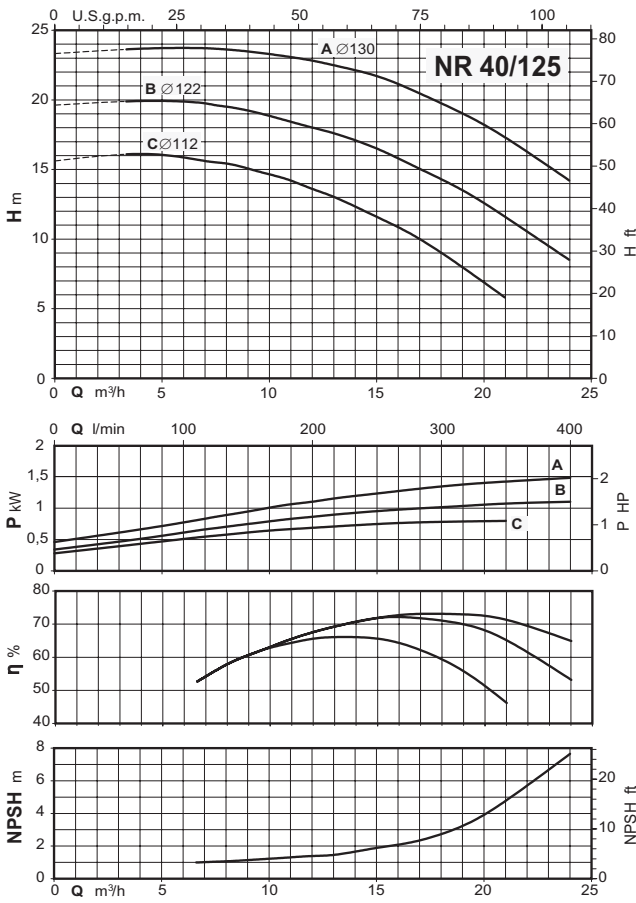

Campo di Applicazione n ≈ 2900 1/min

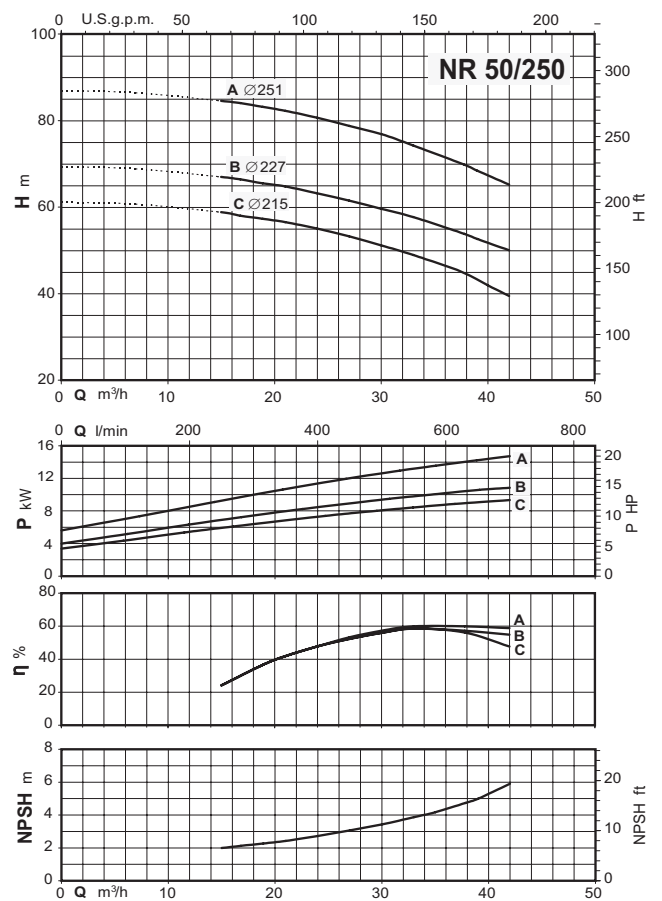
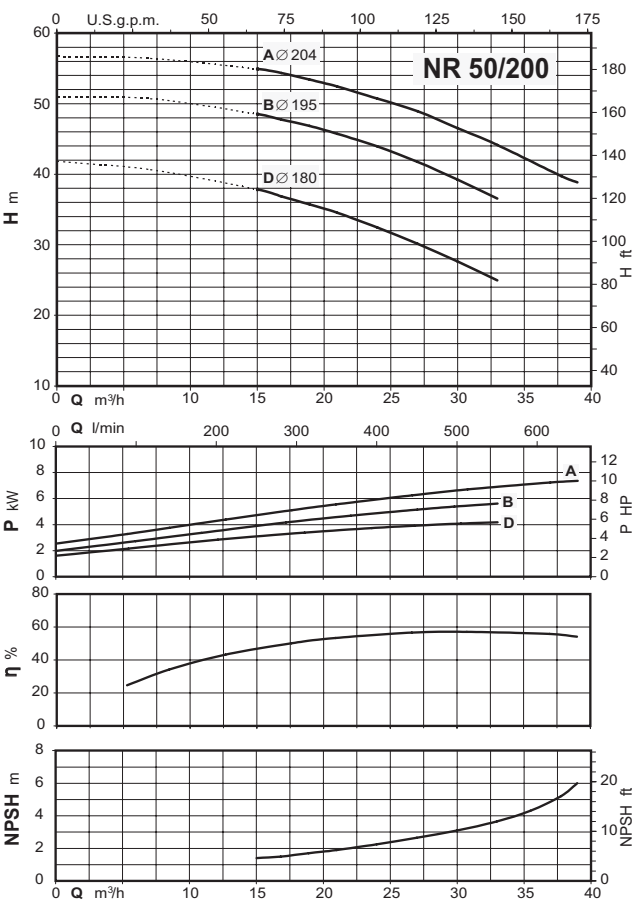
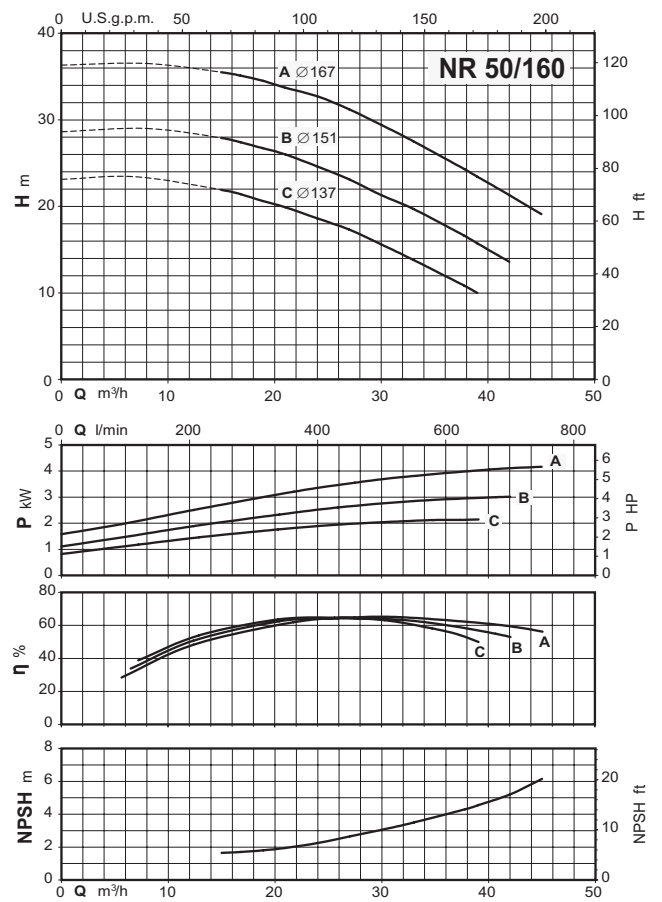
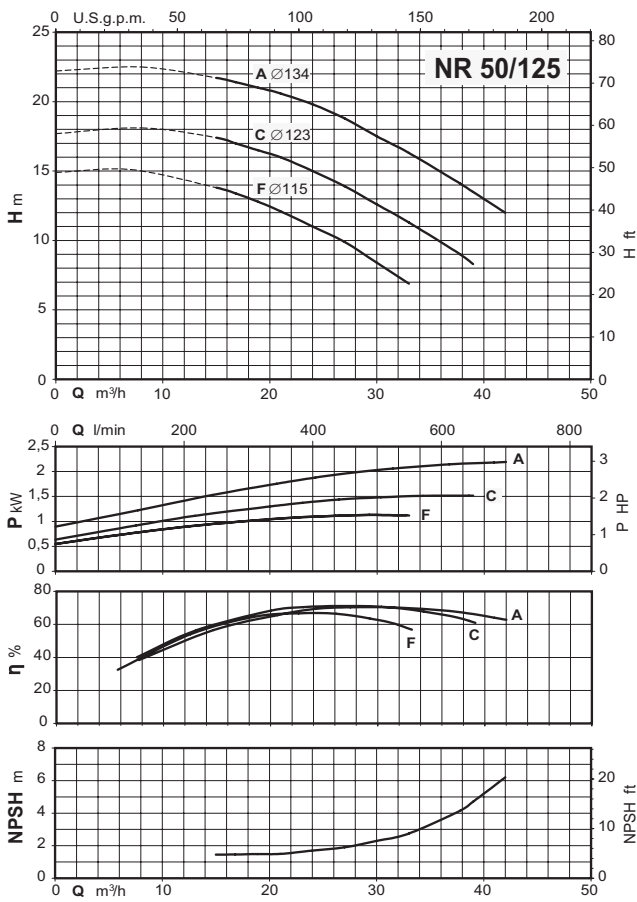

Campo di Applicazione n ≈ 2900 1/min

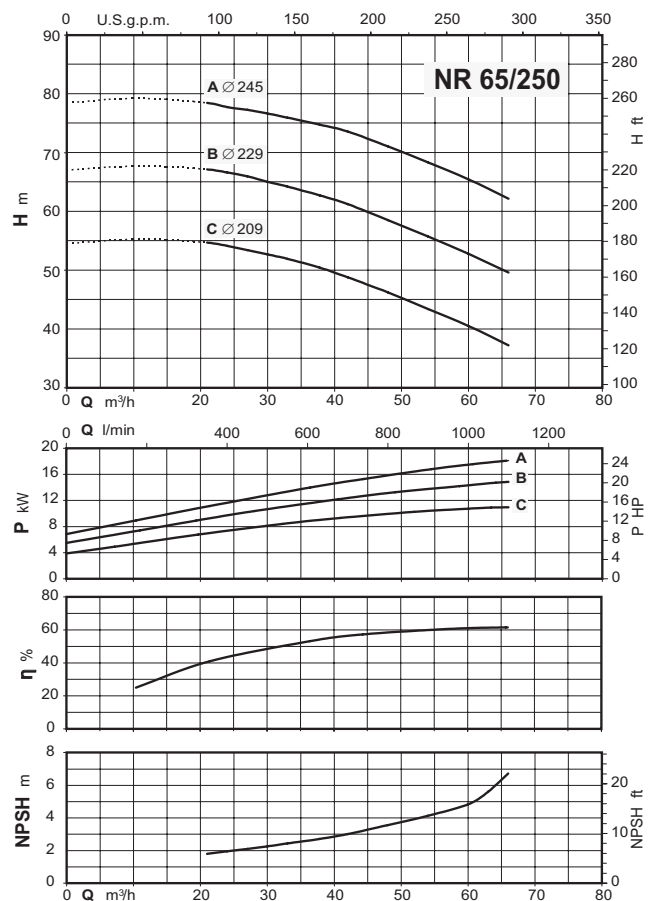
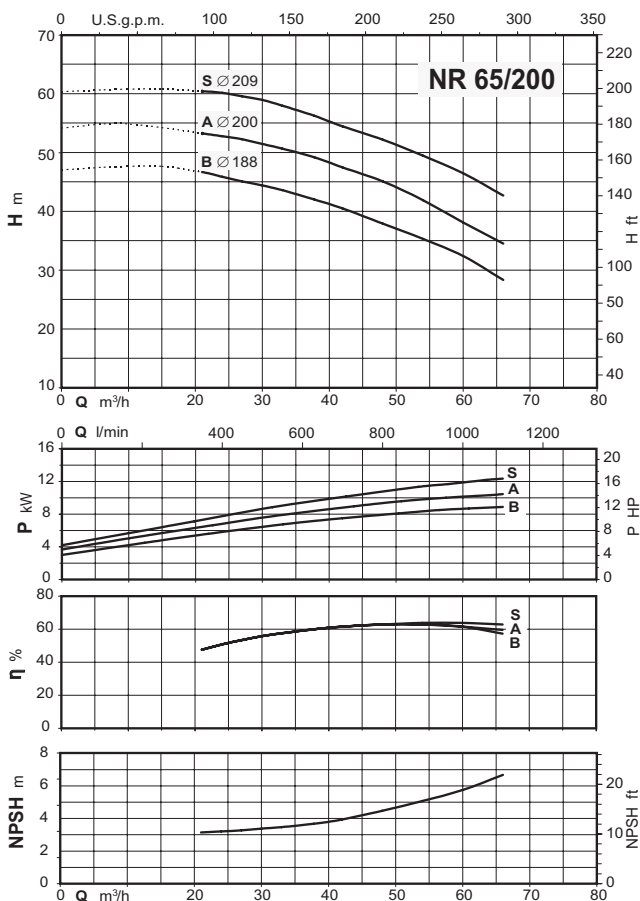
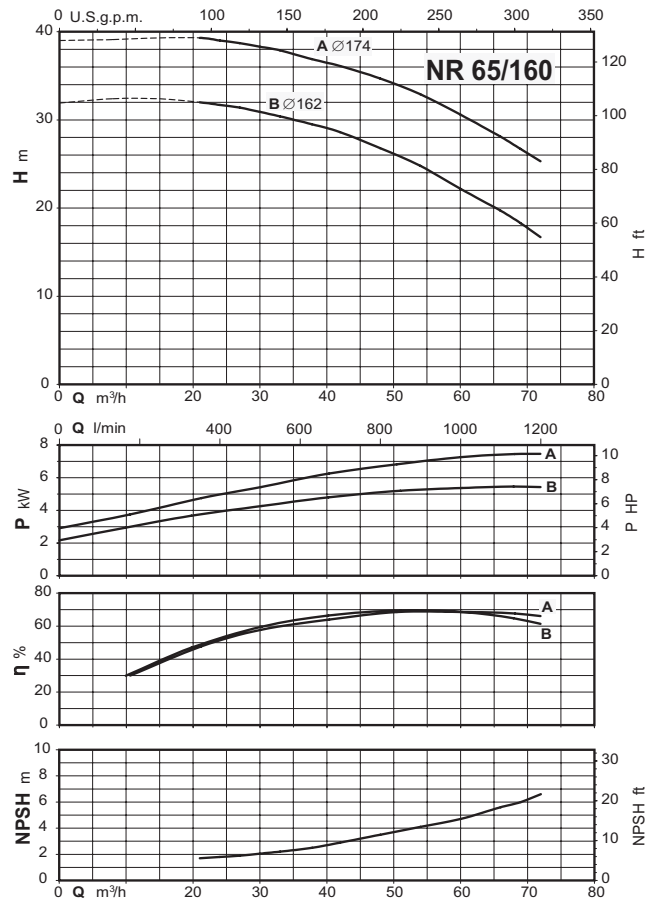
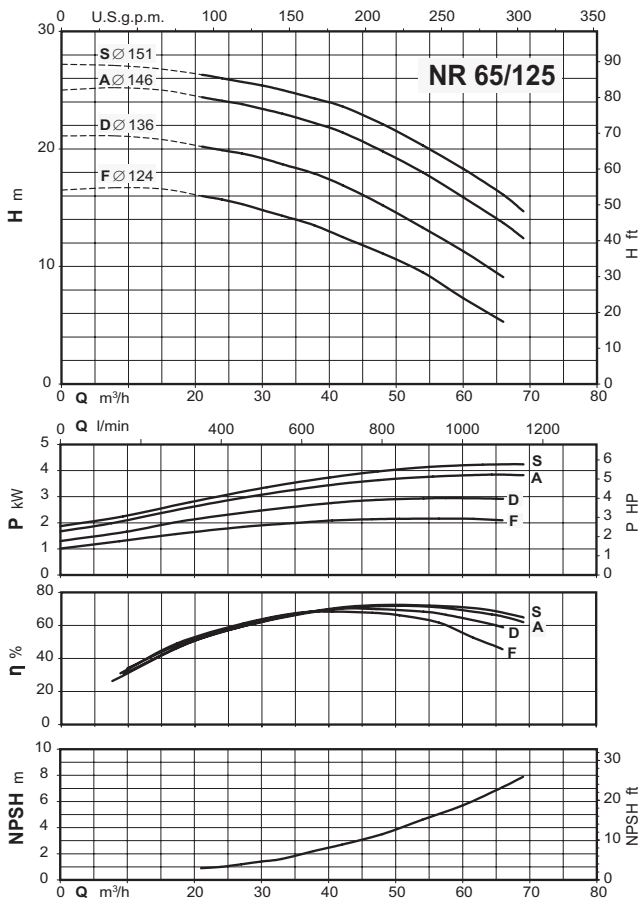

Campo di Applicazione n ≈ 2900 1/min

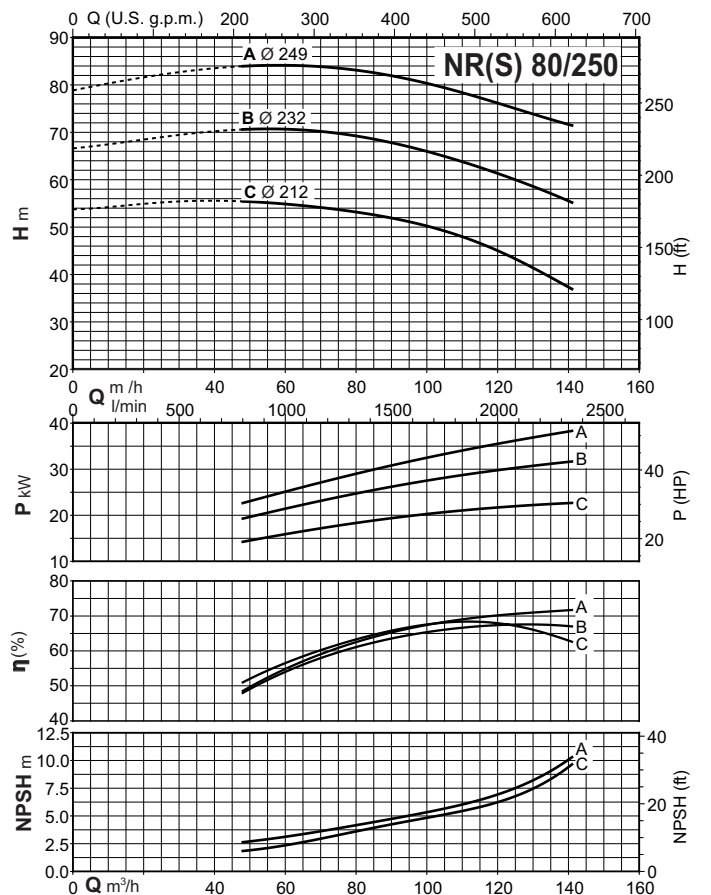
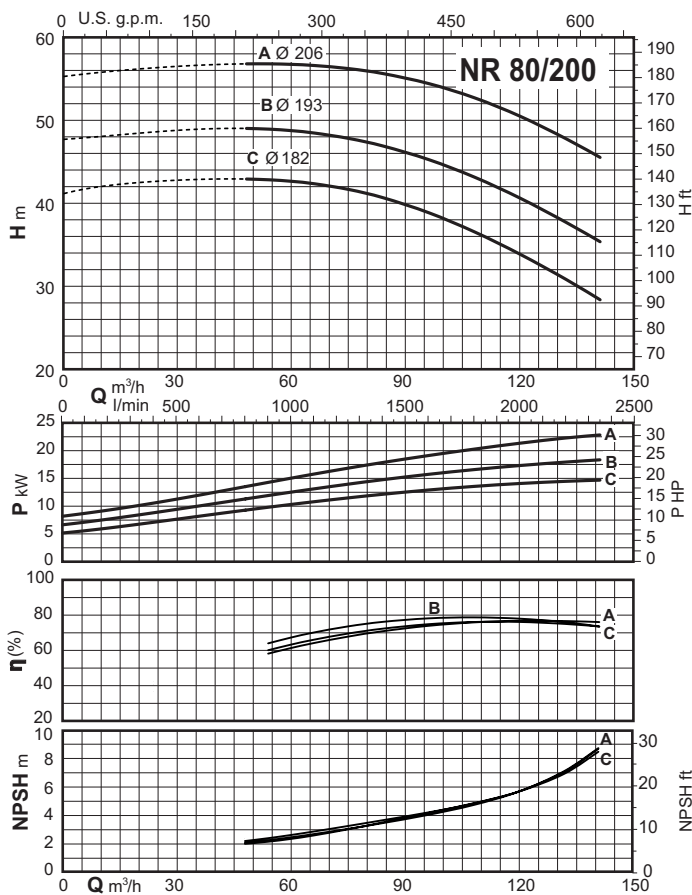
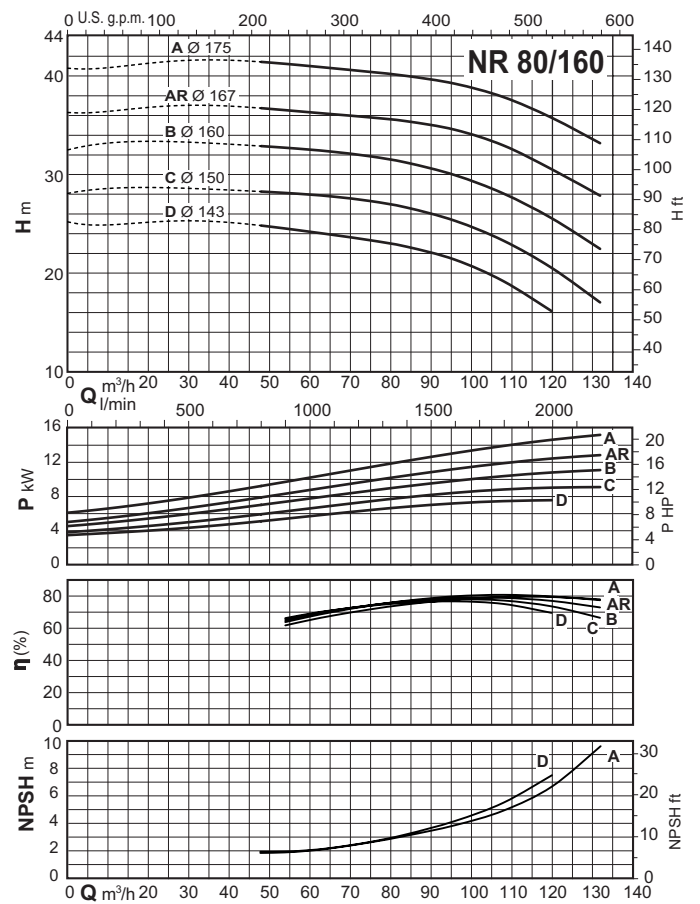
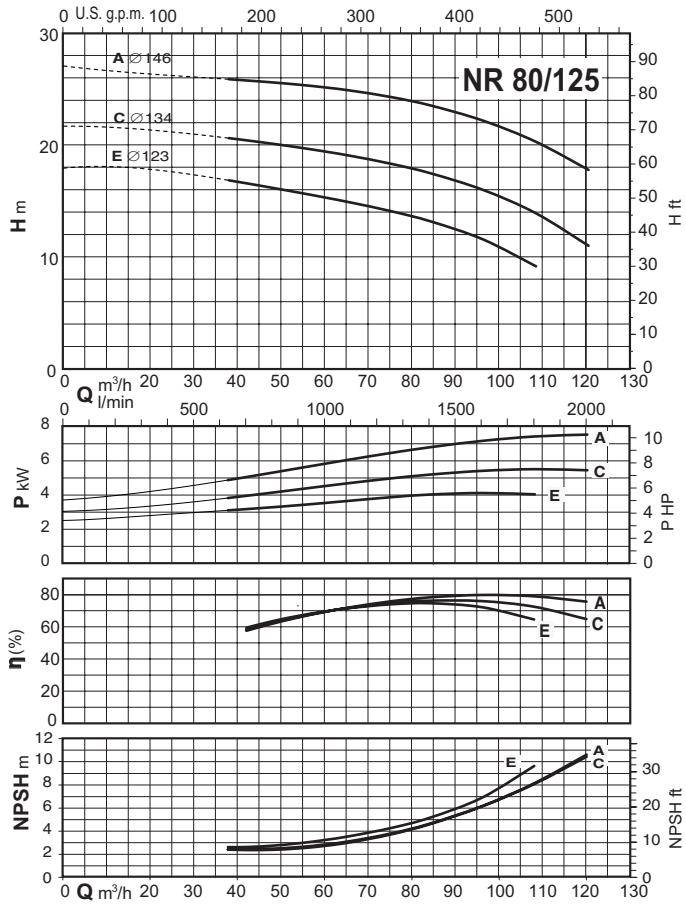

Campo di Applicazione n ≈ 1450 1/min

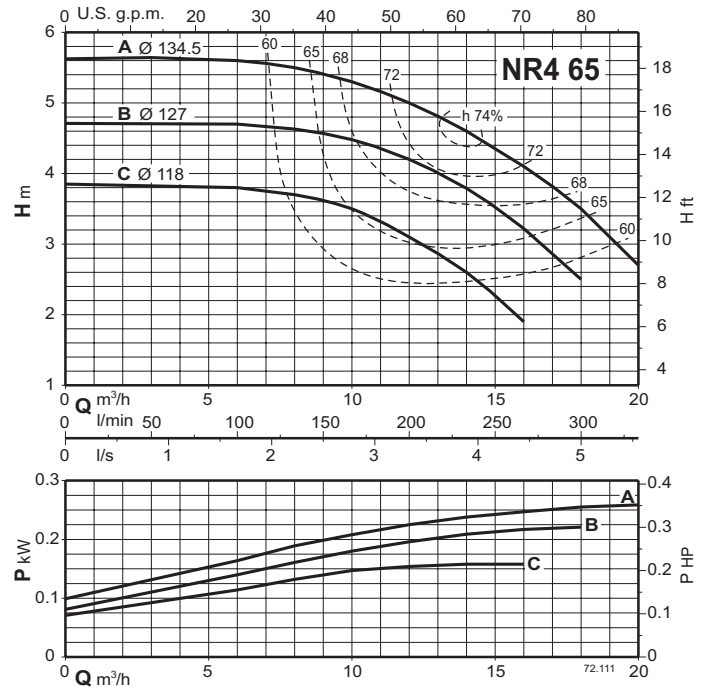
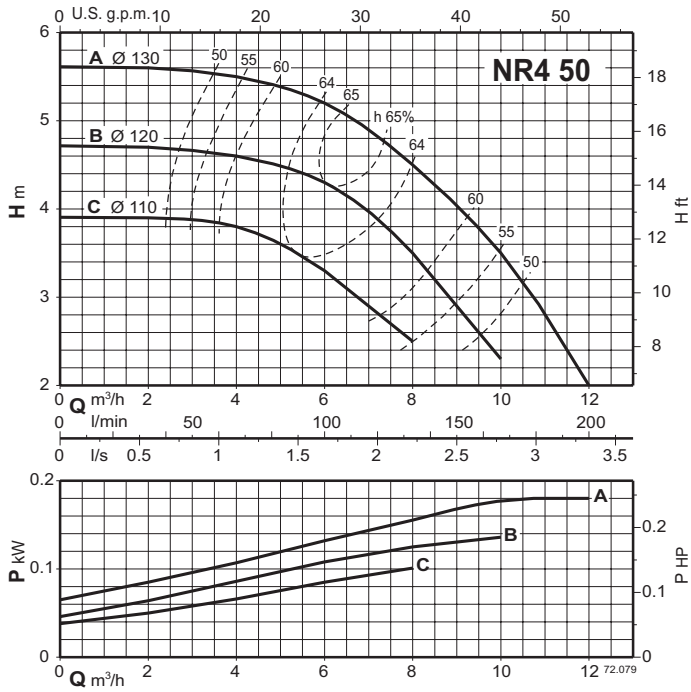

Campo di Applicazione n ≈ 1450 1/min

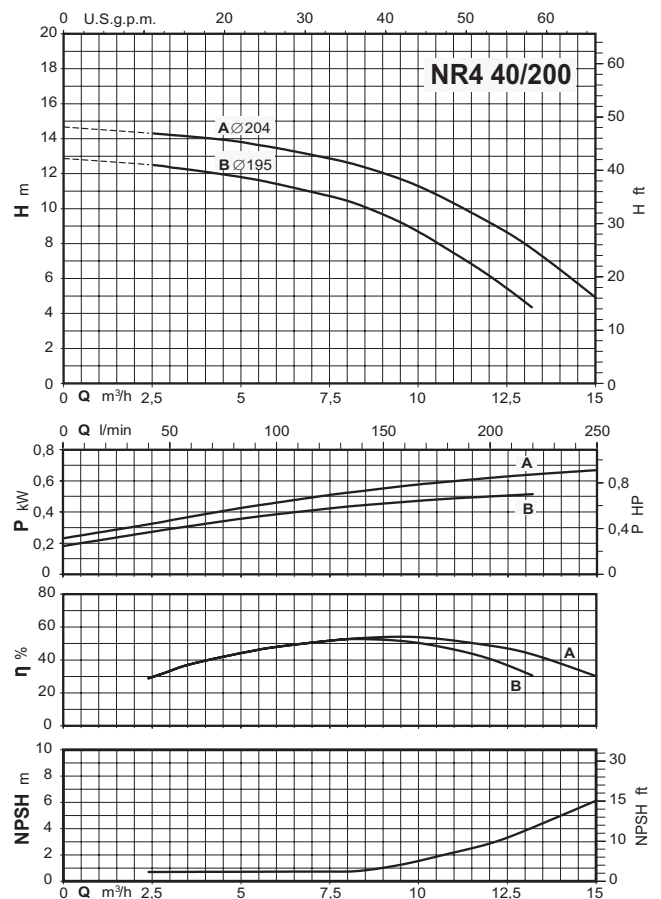
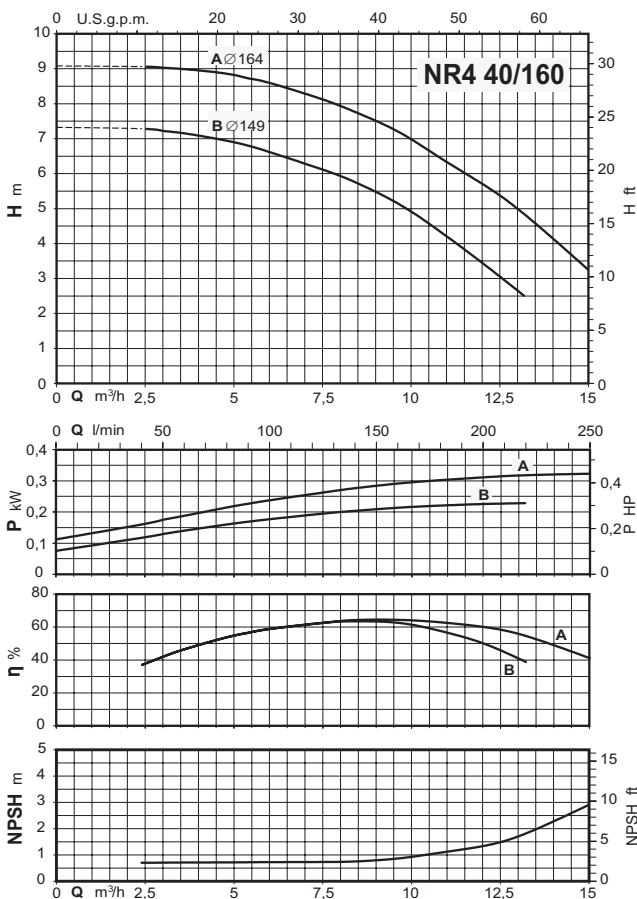
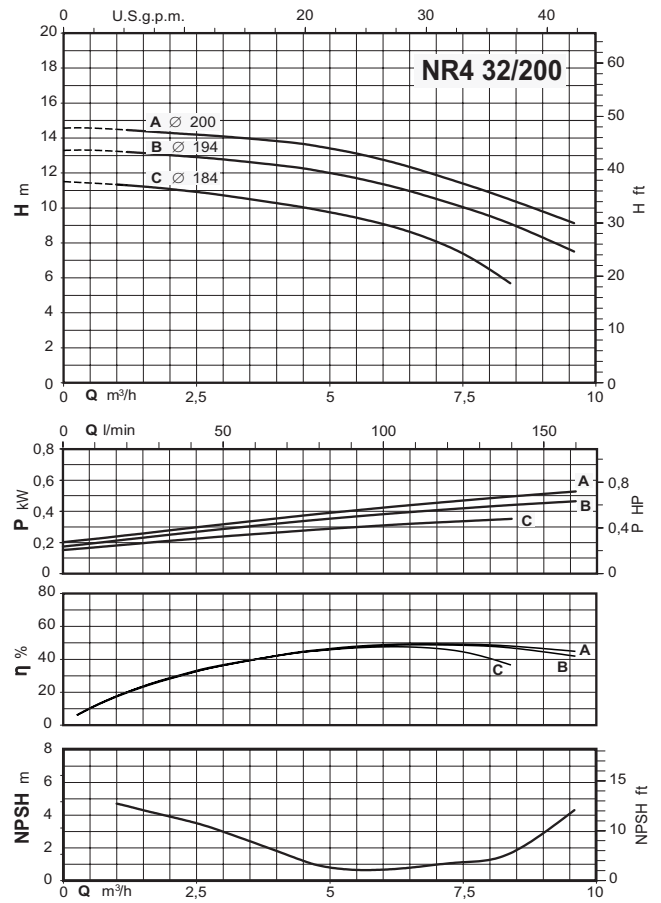
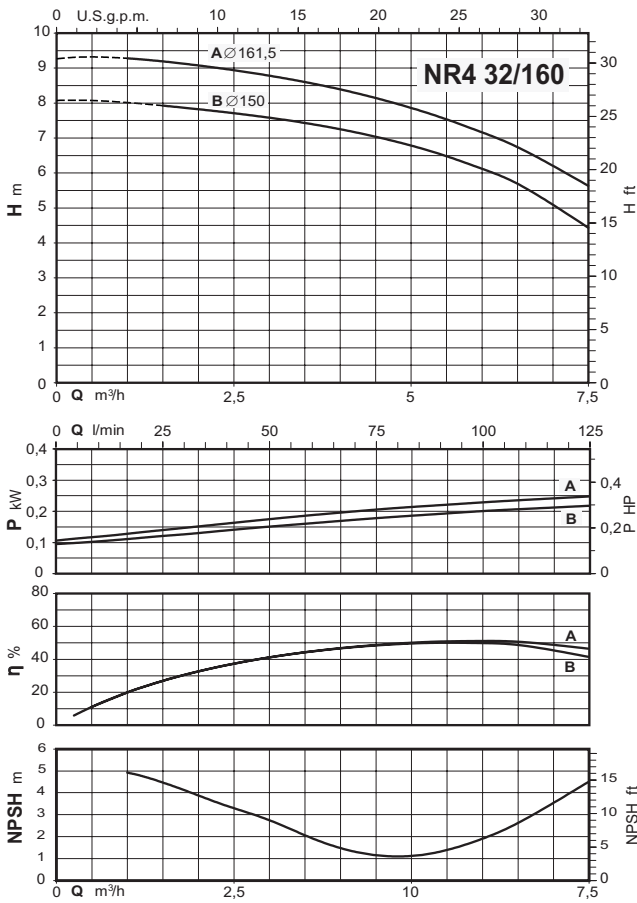

Campo di Applicazione $n \approx 1450$ 1/min

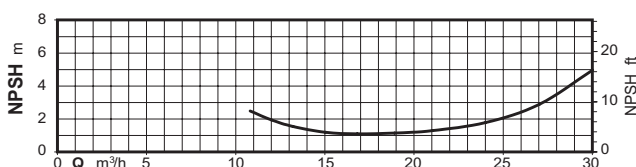
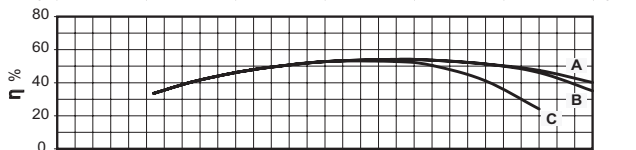
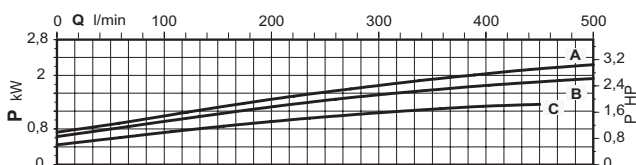
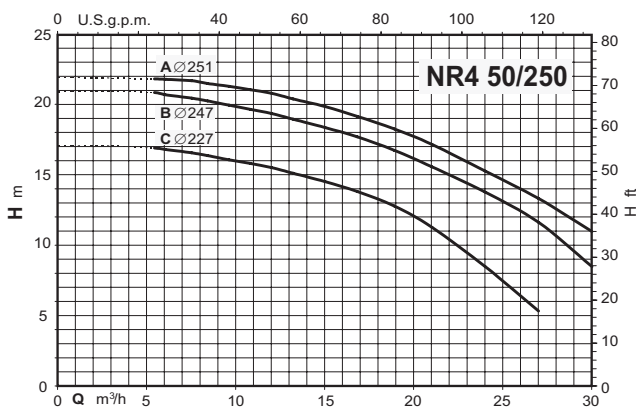
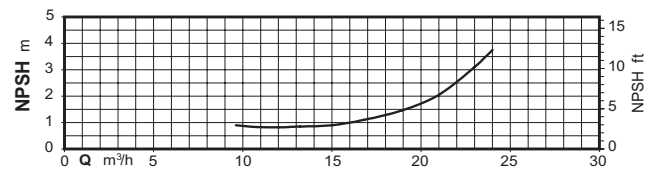
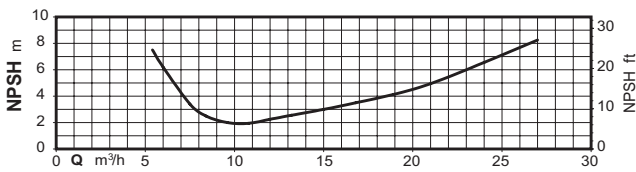
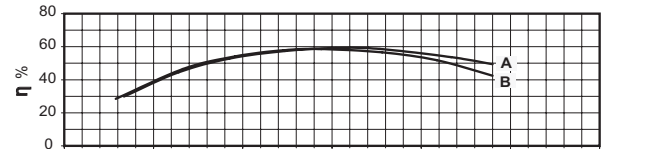
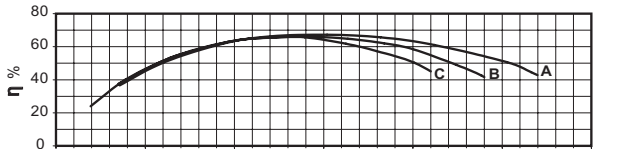
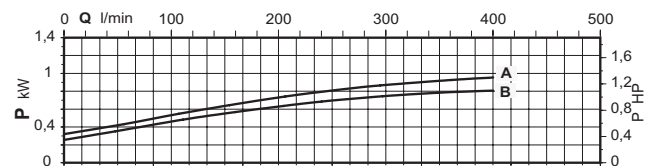
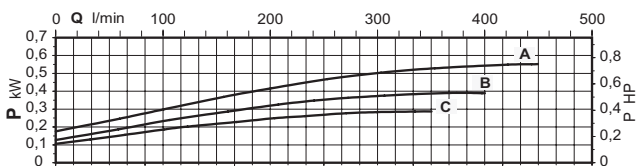
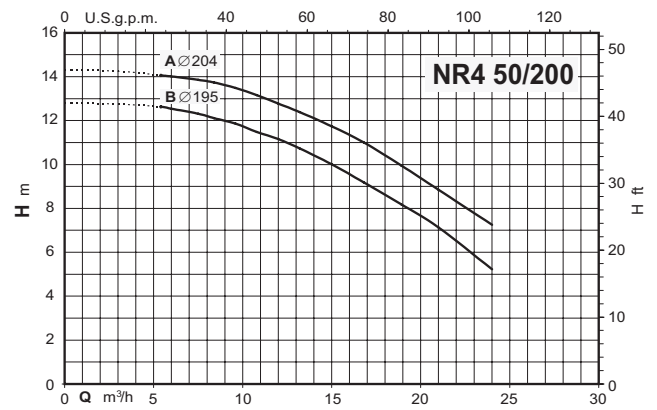
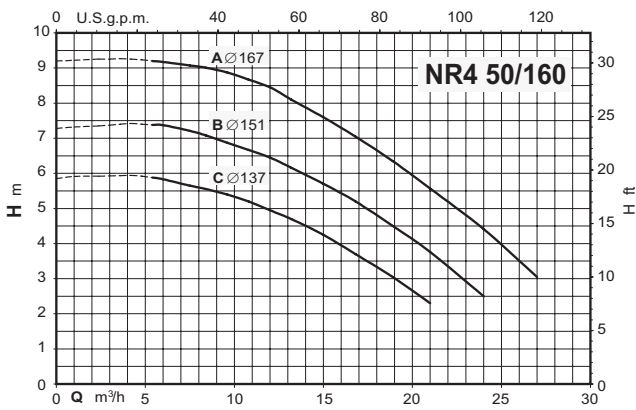

Campo di Applicazione n ≈ 1450 1/min

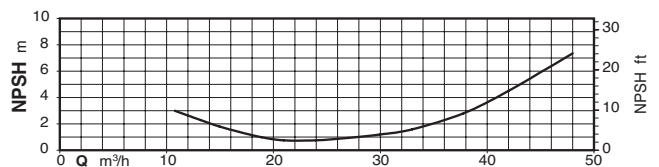
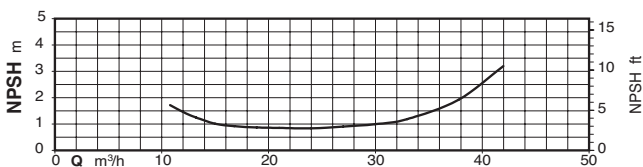
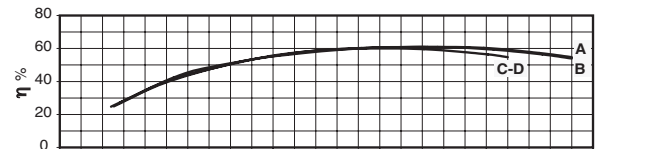
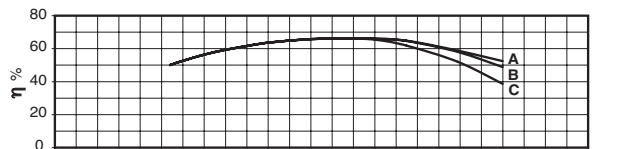
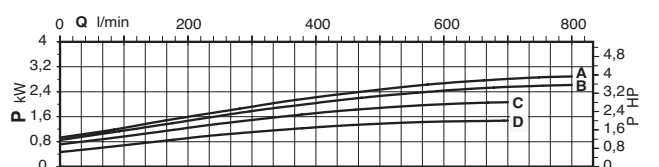
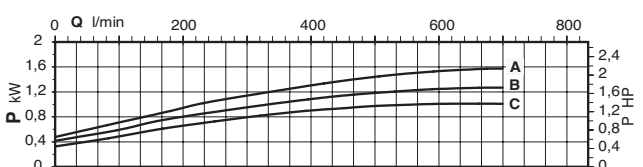
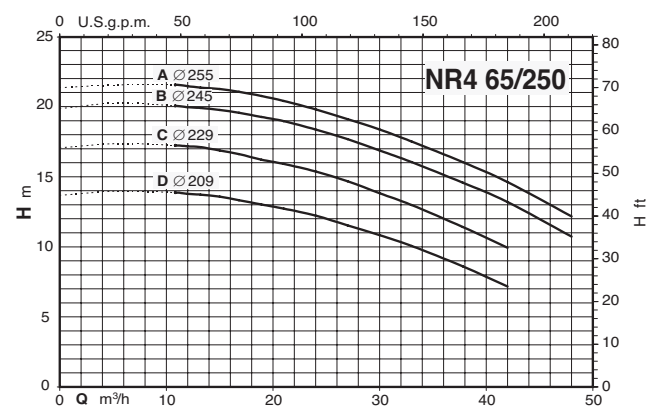
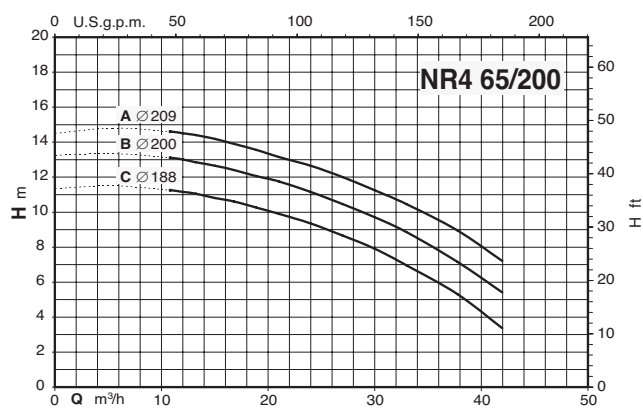
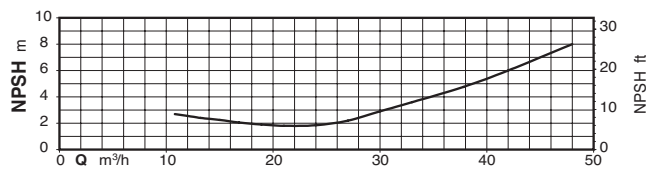
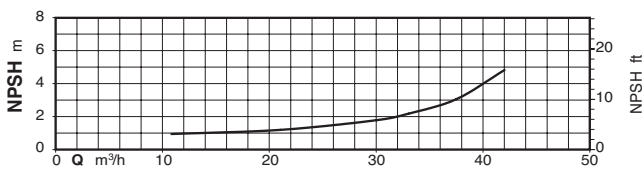
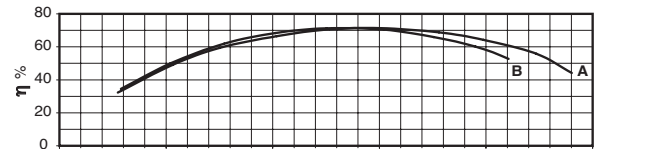
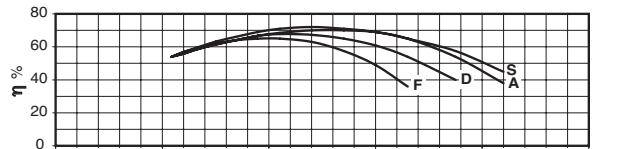
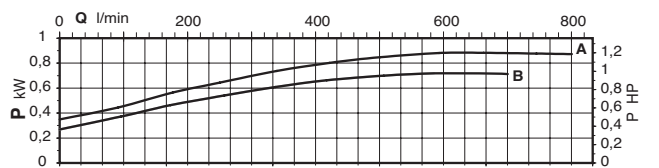
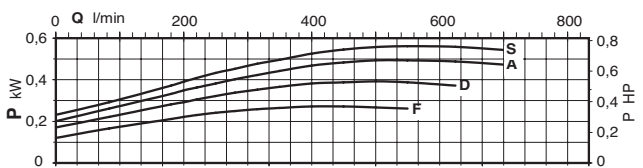
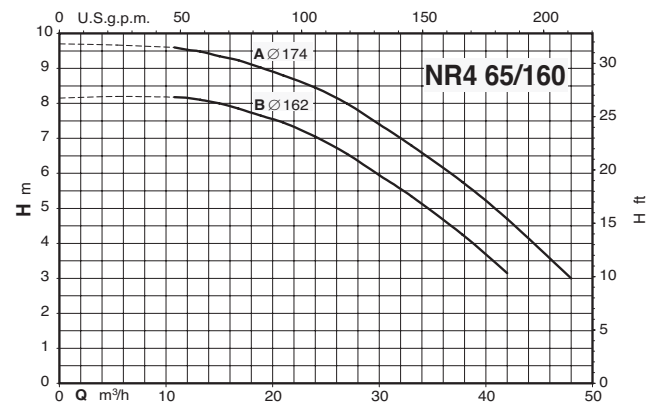
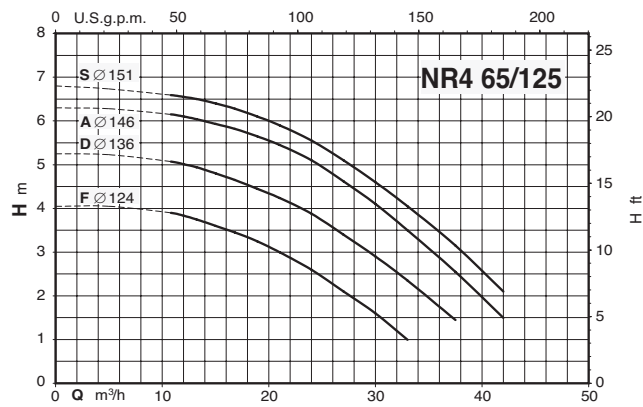

Campo di Applicazione n ≈ 1450 1/min

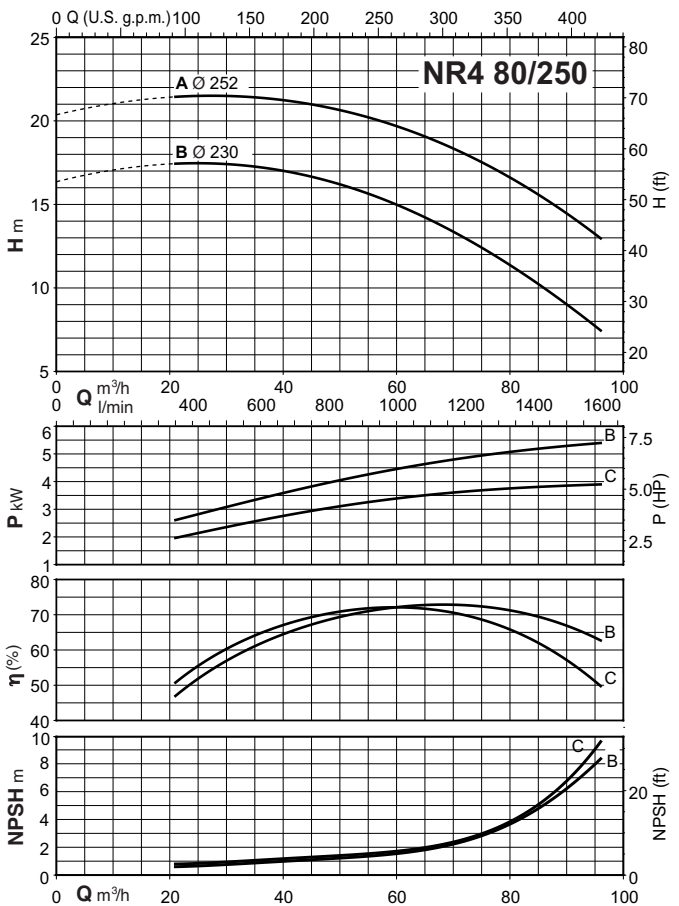
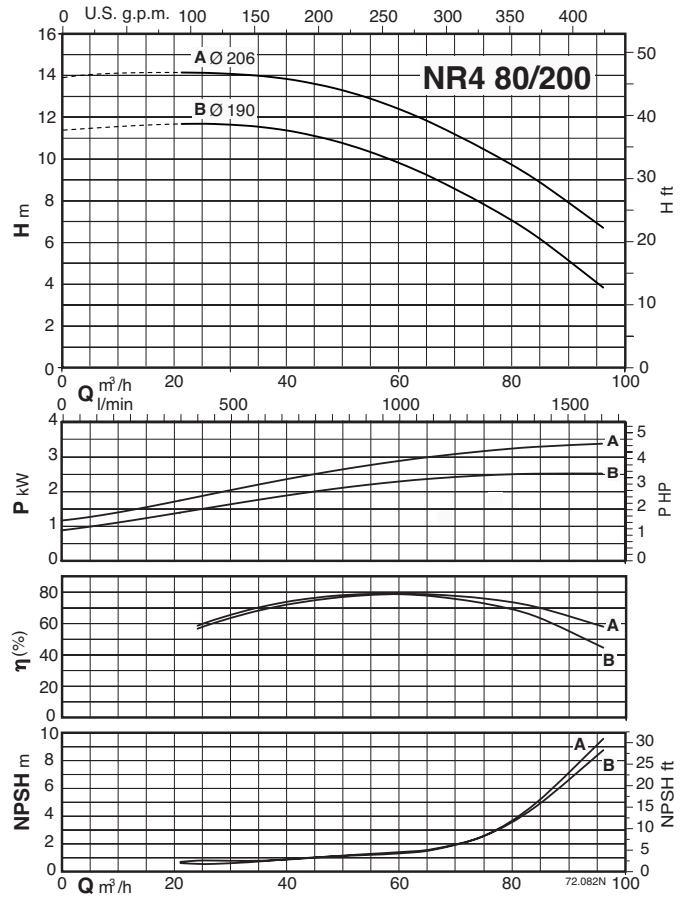
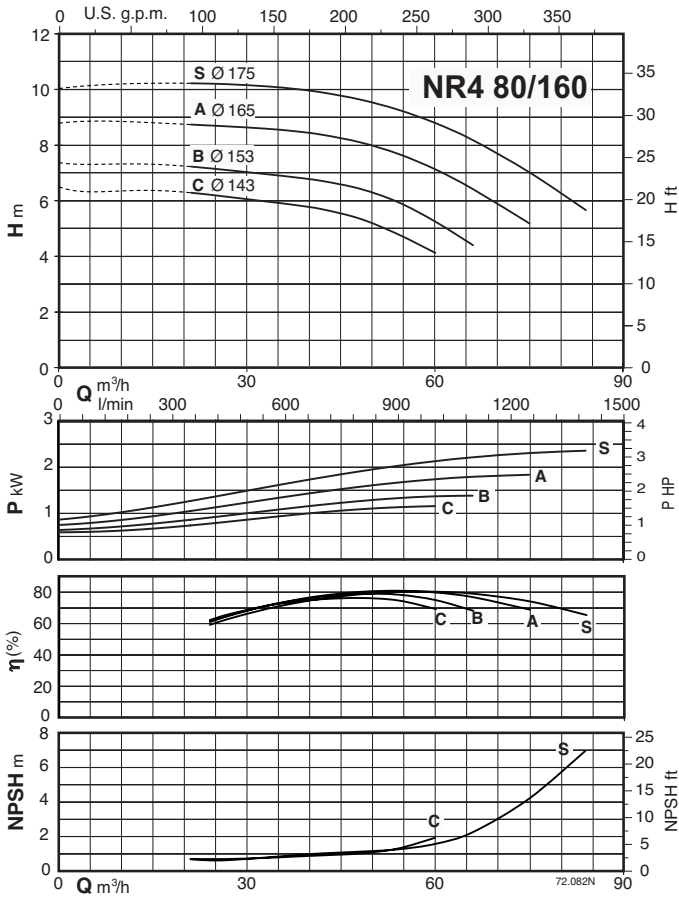

Campo di Applicazione n ≈ 1450 1/min

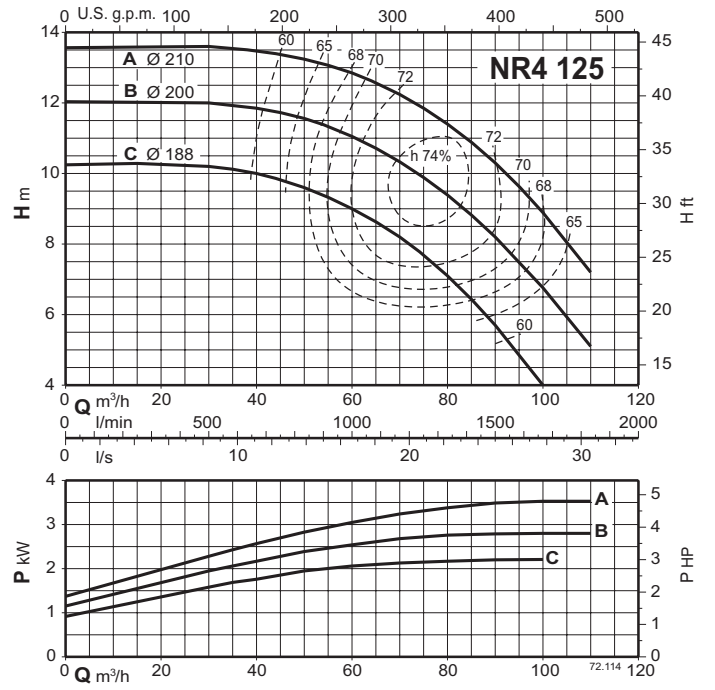
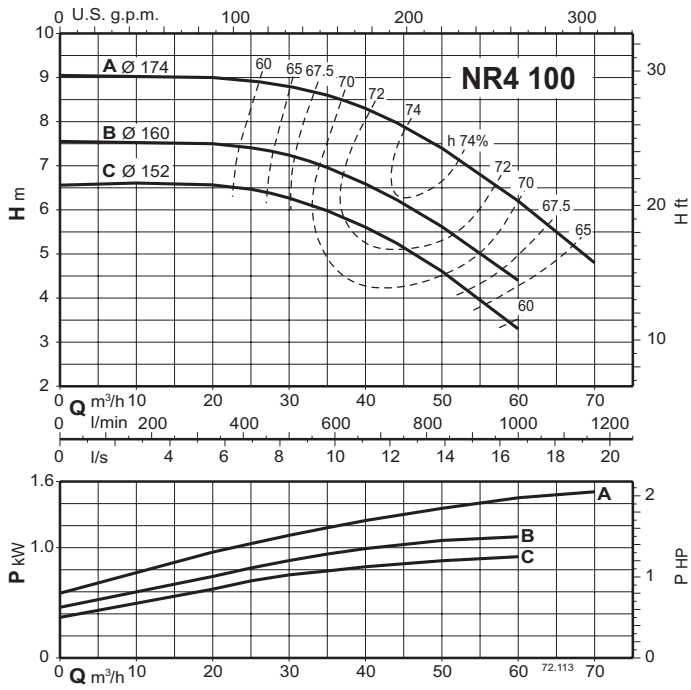

Campo di Applicazione n ≈ 2900 1/min

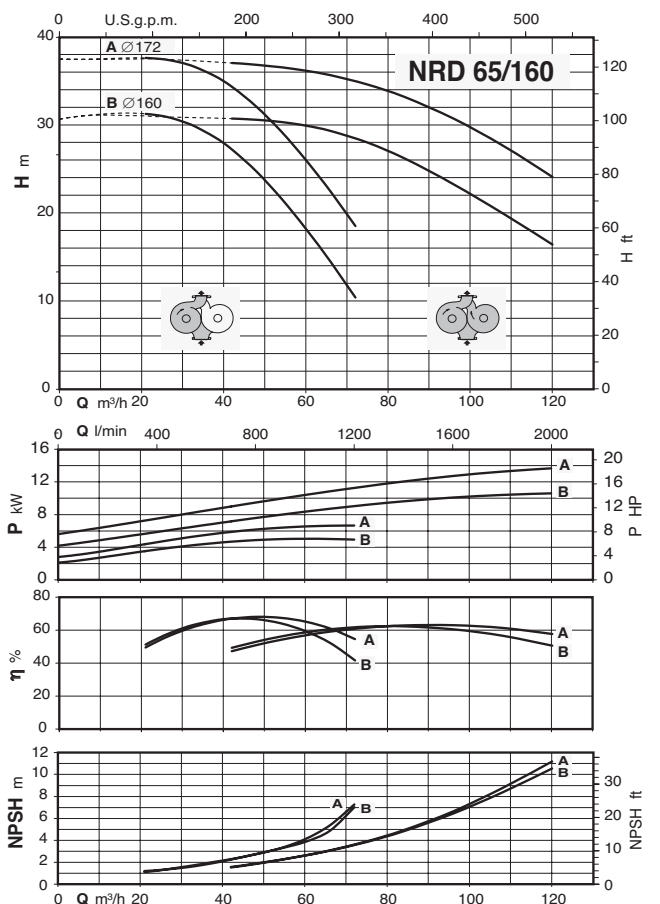
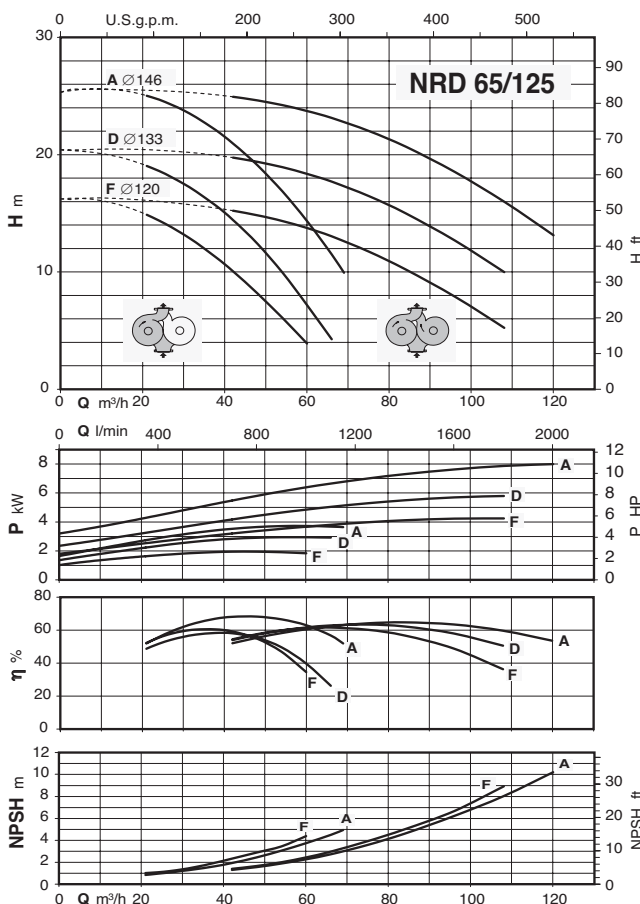
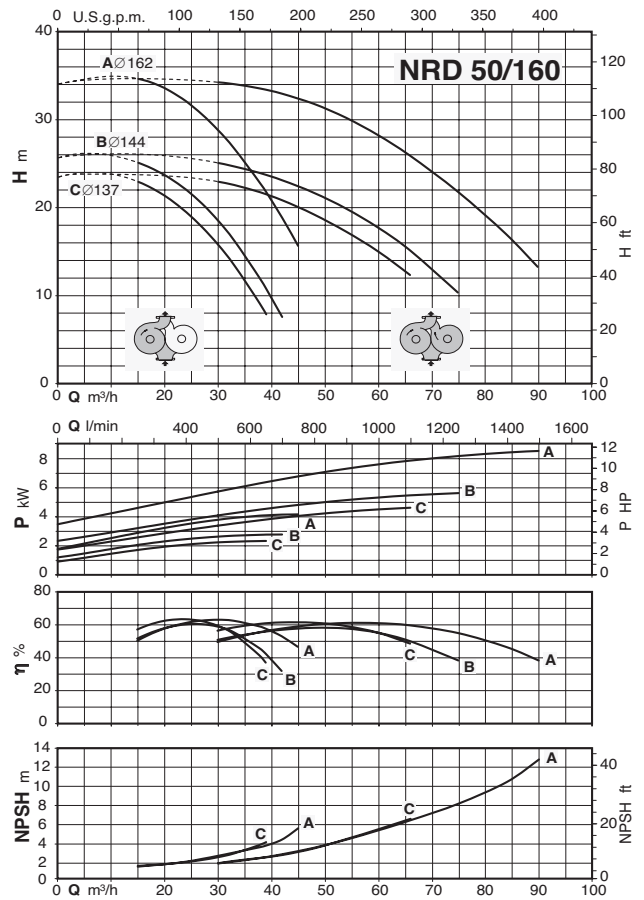
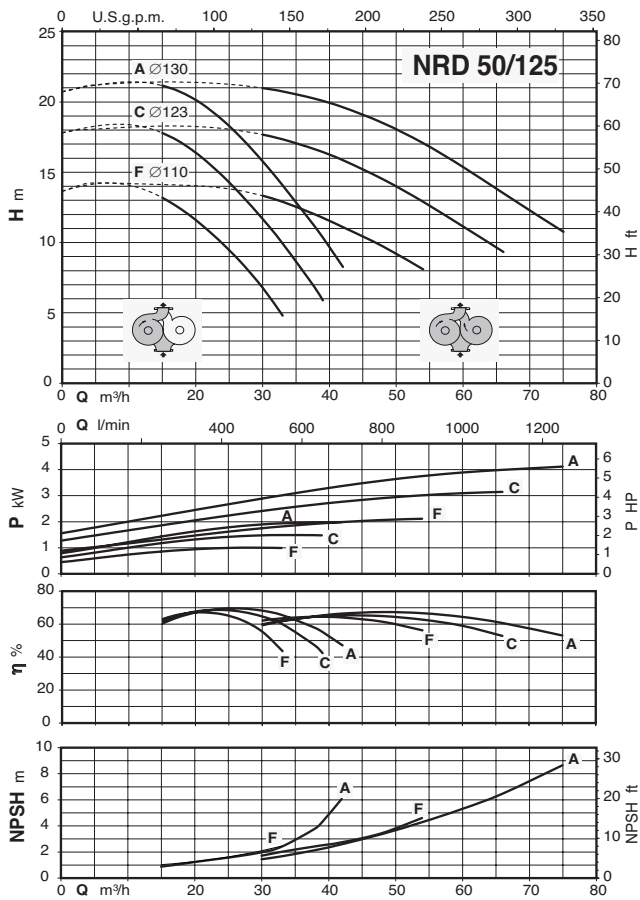

Campo di Applicazione n ≈ 1450 1/min

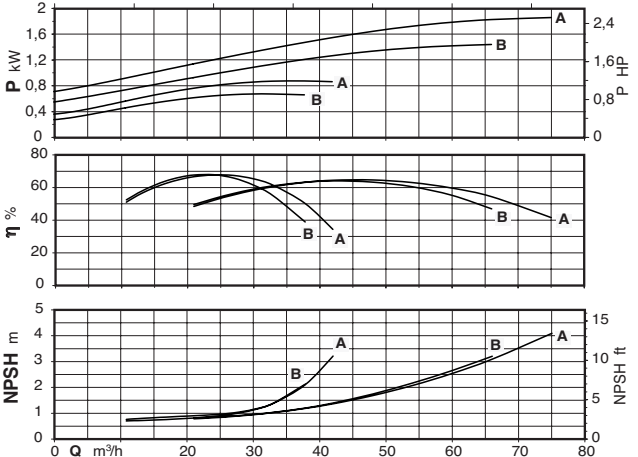
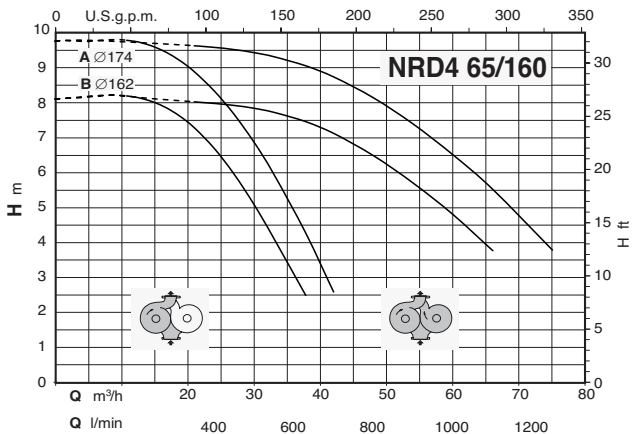
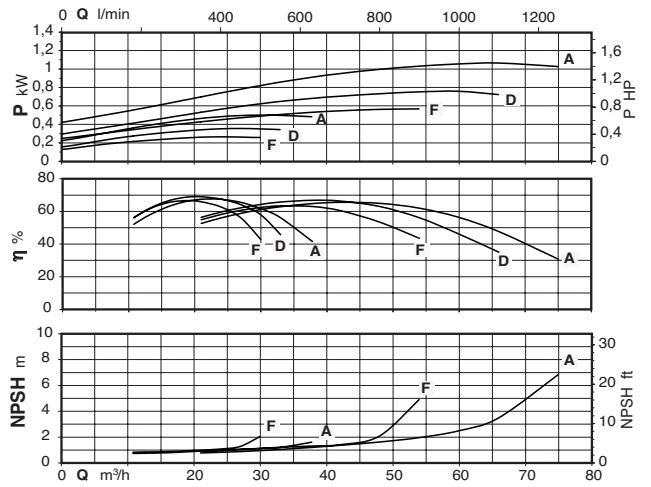
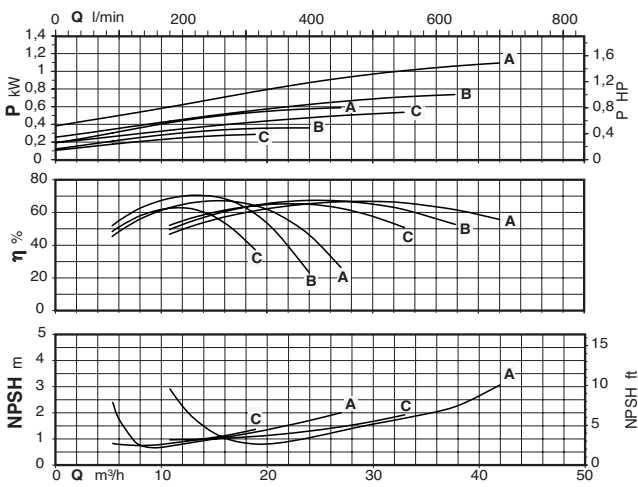
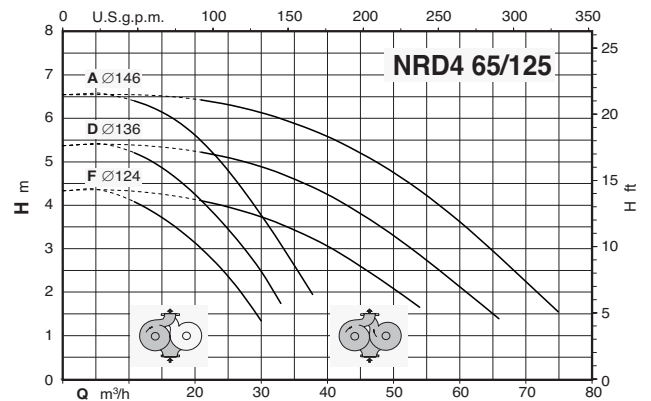
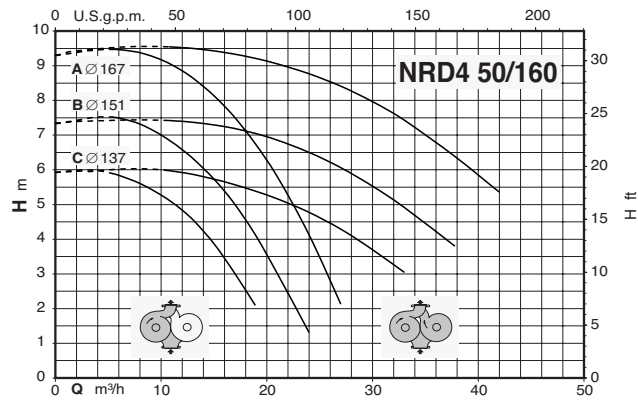

NR, NRS



Dimensioni e pesi

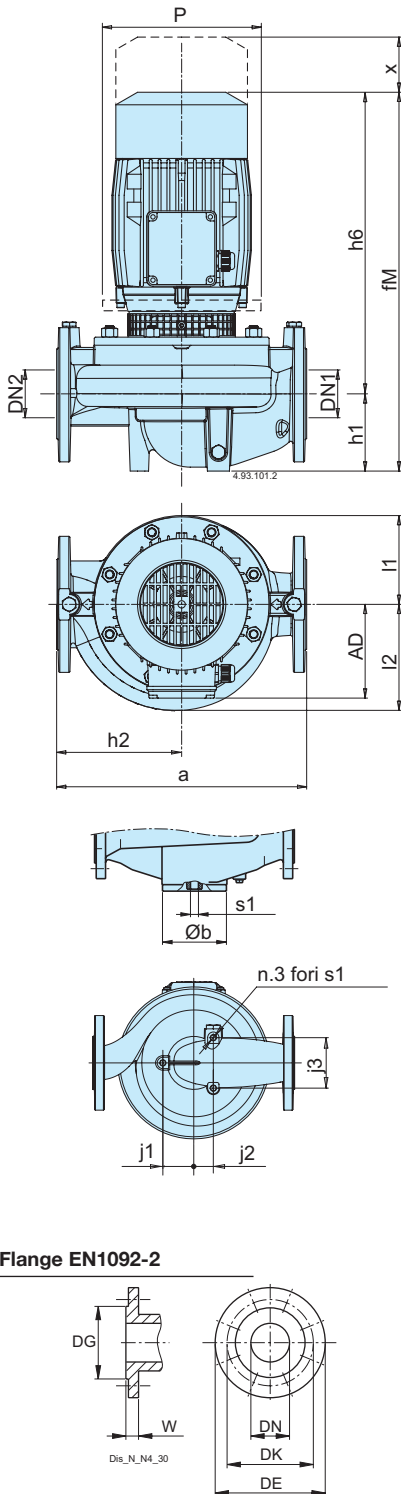

Nome			mm															kg
	DN1	DN2	a	AD	b	fM	h1	h2	h6	j1	j2	j3	l1	l2	P	s1	x	
NR 50D/A	50	50	320	113	98	363.5	90	160	273.5	-	-	-	93	100	-	M16	70	20.9
NR 50C/B	50	50	320	113	98	363.5	90	160	273.5	-	-	-	93	100	-	M16	70	24.1
NR 32/125B	32	32	260	113	-	351	80	130	271	49.5	31.5	70.5	86	88	-	M10	60	17.2
NR 32/125A	32	32	260	113	-	351	80	130	271	49.5	31.5	70.5	86	88	-	M10	60	18.7
NR 32/160B/A	32	32	340	130	-	421	80	170	341	50	40	76	102	102	-	M10	60	26.4
NR 32/160A/A	32	32	340	130	-	421	80	170	341	50	40	76	102	102	-	M10	60	28.1
NR 32/200B/A	32	32	440	130	-	469	85	220	384	60	44	84	126	126	-	M10	60	36.4
NR 32/200A	32	32	440	140	-	495	85	220	410	60	44	84	126	126	-	M10	60	43
NR 32/200S/A	32	32	440	140	-	495	85	220	410	60	44	84	126	126	-	M10	60	-
NR 40/125C	40	40	320	130	-	423	81	160	342	49	31	80	93	98	-	M10	70	25.5
NR 40/125B/A	40	40	320	130	-	423	81	160	342	49	31	80	93	98	-	M10	70	27.5
NR 40/125A/A	40	40	320	130	-	423	81	160	342	49	31	80	93	98	-	M10	70	28.8
NR 40/160B/A	40	40	320	130	-	430	81	160	349	49	31	80	119	119	-	M10	75	33.7
NR 40/160A/A	40	40	320	130	-	470	81	160	389	49	31	80	119	119	-	M10	75	37.8
NR 40/200B	40	40	440	140	-	496	81	220	415	62	40	95	140	140	-	M10	75	52.2
NR 40/200A/A	40	40	440	140	-	496	81	220	415	62	40	95	140	140	-	M10	75	55.5
NR 50/125F/A	50	50	340	130	-	437	90	170	347	45	40	79	96	115	-	M10	75	30.9
NR 50/125C/A	50	50	340	130	-	437	90	170	347	45	40	79	96	115	-	M10	75	32.6
NR 50/125A/B	50	50	340	130	-	477	90	170	387	45	40	79	96	115	-	M10	75	37.1
NR 50/160C/B	50	50	340	130	-	480	90	170	390	45	40	79	120	128	-	M10	75	39.3
NR 50/160B/A	50	50	340	140	-	506	90	170	416	45	40	79	120	128	-	M10	75	45.8
NR 50/160A/B	50	50	340	140	-	506	90	170	416	45	40	79	120	128	-	M10	75	49.3
NR 50/200D/B	50	50	440	140	-	515	100	220	415	45	40	79	140	140	-	M10	80	56.2
NR 50/200B/A	50	50	440	167	-	575.5	100	220	475.5	45	40	79	140	140	-	M10	80	69.5
NR 50/200A/A	50	50	440	167	-	575.5	100	220	475.5	45	40	79	140	140	-	M10	80	74.4
NR 50/250C/B	50	50	440	190	-	656	100	220	556	45	40	79	175	175	-	M10	85	-
NR 50/250B/A	50	50	440	190	-	656	100	220	556	45	40	79	175	175	-	M10	85	120.3
NR 50/250A/B	50	50	440	190	-	731	100	220	631	45	40	79	175	175	-	M10	85	139.7
NR 65/125F/B	65	65	340	130	-	494	105	170	389	60	50	110	121	145	-	M10	95	44.8
NR 65/125D/A	65	65	340	140	-	519	105	170	414	60	50	110	121	145	-	M10	95	51
NR 65/125A/B	65	65	340	140	-	519	105	170	414	60	50	110	121	145	-	M10	95	54.2
NR 65/125S/B	65	65	340	140	-	519	105	170	414	60	50	110	121	145	-	M10	95	54.4
NR 65/160B/A	65	65	340	167	-	583.5	105	170	478.5	60	50	110	121	142	-	M10	95	68.5
NR 65/160A/A	65	65	340	167	-	583.5	105	170	478.5	60	50	110	121	142	-	M10	95	73.5
NR 65/200B/B	65	65	475	190	-	665	105	237.5	560	60	50	110	140	153	-	M10	90	109.4
NR 65/200A/A	65	65	475	190	-	665	105	237.5	560	60	50	110	140	153	-	M10	90	117.3
NR 65/200S/B	65	65	475	190	-	740	105	237.5	635	60	50	110	140	153	-	M10	90	136.2
NR 65/250C/A	65	65	475	190	-	670	105	237.5	565	60	50	110	175	175	-	M10	90	128
NR 65/250B/B	65	65	475	190	-	745	105	237.5	640	60	50	110	175	175	-	M10	90	-
NR 65/250A/C	65	65	475	208	-	791	105	237.5	686	60	50	110	175	175	-	M10	90	-
NR 80/125E	80	80	440	140	-	533	105	220	428	85	42.5	147.2	129	152	-	M10	105	60.4
NR 80/125C	80	80	440	167	-	594.5	105	220	489.5	85	42.5	147.2	129	152	-	M10	105	74.5
NR 80/125A	80	80	440	167	-	594.5	105	220	489.5	85	42.5	147.2	129	152	-	M10	105	79.4
NR 80/160D	80	80	440	167	-	604.5	120	220	484.5	85	42.5	147.2	138	159	-	M10	105	81.2
NR 80/160C	80	80	440	190	-	684	120	220	564	85	42.5	147.2	138	159	-	M10	105	-
NR 80/160B	80	80	440	190	-	684	120	220	564	85	42.5	147.2	138	159	-	M10	105	114.1
NR 80/160AR	80	80	440	190	-	759	120	220	639	85	42.5	147.2	138	159	-	M10	105	132.5
NR 80/160A	80	80	440	190	-	759	120	220	639	85	42.5	147.2	138	159	-	M10	105	-
NR 80/200C	80	80	500	190	-	792	150	250	642	85	42.5	147.2	156	177	-	M10	105	144.7
NR 80/200B	80	80	500	208	-	843	150	250	693	85	42.5	147.2	156	177	-	M10	105	-
NR 80/200A	80	80	500	208	-	843	150	250	693	85	42.5	147.2	156	177	-	M10	105	-
NR 80/250C	80	80	620	208	-	846	150	310	696	85	42.5	147.2	179	192	-	M10	120	-
NRS 80/250B	80	80	620	300	-	1138	150	310	988	85	42.5	147.2	179	192	400	M10	120	-
NRS 80/250A	80	80	620	300	-	1138	150	310	988	85	42.5	147.2	179	192	400	M10	120	-

Flange EN1092-2

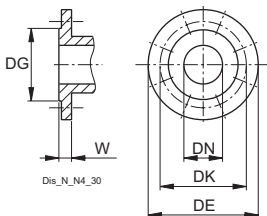

DN	PN	mm				Fori		W
		DG	DK	DE	N°	Ø		
32	10-16	76	100	140	4	19	18	
40	10-16	84	110	150	4	19	18	
50	10-16	99	125	165	4	19	20	
65	10-16	118	145	185	4	19	20	
80	10-16	132	160	200	8	19	22	
100	10-16	156	180	220	8	19	24	
125	10-16	184	210	250	8	19	24	

Nome			mm															kg
	DN1	DN2	a	AD	b	fM	h1	h2	h6	j1	j2	j3	l1	l2	s1	x	Peso	
NRM 50D/A	50	50	320	113	98	363.5	90	160	273.5	-	-	-	93	100	M16	70	22.2	
NRM 50C/A	50	50	320	113	98	363.5	90	160	273.5	-	-	-	93	100	M16	70	24.1	
NRM 32/125B	32	32	260	113	-	351	80	130	271	49.5	31.5	70.5	86	88	M10	60	17.5	
NRM 32/125A	32	32	260	113	-	351	80	130	271	49.5	31.5	70.5	86	88	M10	60	18.5	
NRM 32/160B	32	32	340	130	-	421	80	170	341	50	40	76	102	102	M10	60	27.8	
NRM 32/160A	32	32	340	130	-	421	80	170	341	50	40	76	102	102	M10	60	28.4	
NRM 40/125C	40	40	320	130	-	423	81	160	342	49	31	80	93	98	M10	70	-	
NRM 40/125B	40	40	320	130	-	423	81	160	342	49	31	80	93	98	M10	70	28.7	
NRM 40/125A	40	40	320	130	-	423	81	160	342	49	31	80	93	98	M10	70	29.3	
NRM 40/160B	40	40	320	130	-	430	81	160	349	49	31	80	119	119	M10	75	34.6	
NRM 50/125F	50	50	340	130	-	437	90	170	347	45	40	79	96	115	M10	75	-	
NRM 50/125C	50	50	340	130	-	437	90	170	347	45	40	79	96	115	M10	75	32.3	

Dimensioni e pesi

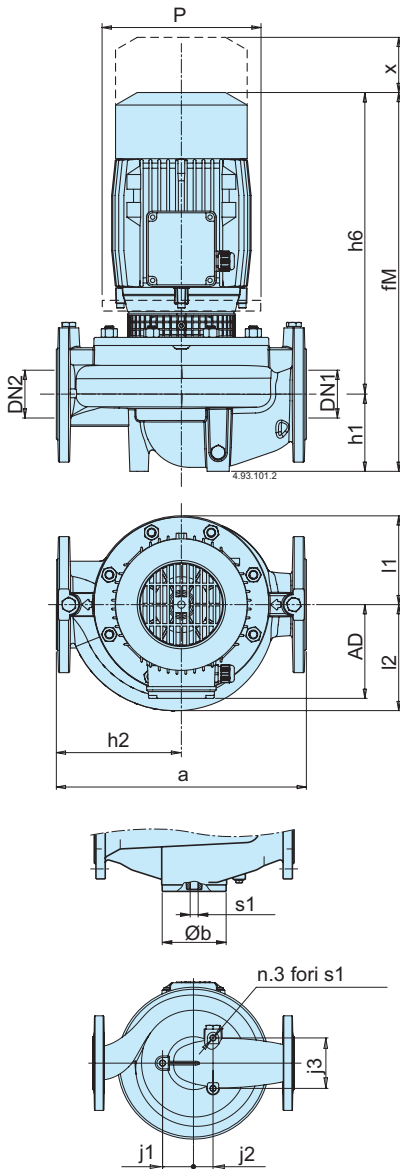

Nome			mm													kg	
	DN1	DN2	a	AD	b	fM	h1	h2	h6	j1	j2	j3	l1	l2	s1		x
NR4 50C/A	50	50	320	113	98	363.5	90	160	273.5	-	-	-	93	100	M16	70	22
NR4 50B/A	50	50	320	113	98	363.5	90	160	273.5	-	-	-	93	100	M16	70	21.9
NR4 50A/A	50	50	320	113	98	363.5	90	160	273.5	-	-	-	93	100	M16	70	21.9
NR4 65C/A	65	65	360	113	118	373.5	100	180	273.5	-	-	-	102	114	M16	70	-
NR4 65B/A	65	65	360	113	118	373.5	100	180	273.5	-	-	-	102	114	M16	70	26.6
NR4 65A/A	65	65	360	113	118	373.5	100	180	273.5	-	-	-	102	114	M16	70	27
NR4 100C/B	100	100	500	140	162	548	150	250	398	-	-	-	153	173	M16	105	66.4
NR4 100B/B	100	100	500	140	162	548	150	250	398	-	-	-	153	173	M16	105	66
NR4 100A/B	100	100	500	140	162	548	150	250	398	-	-	-	153	173	M16	105	69.8
NR4 125C/B	125	125	600	167	194	639.5	170	300	469.5	-	-	-	172	195	M16	120	100.4
NR4 125B/A	125	125	600	167	194	639.5	170	300	469.5	-	-	-	172	195	M16	120	100.2
NR4 125A/A	125	125	600	167	194	639.5	170	300	469.5	-	-	-	172	195	M16	120	107.4
NR4 32/160B/A	32	32	340	130	-	421	80	170	341	50	40	76	102	102	M10	60	24
NR4 32/160A/A	32	32	340	130	-	421	80	170	341	50	40	76	102	102	M10	60	24.2
NR4 32/200C/A	32	32	440	130	-	426	85	220	341	60	44	84	126	126	M10	60	29.4
NR4 32/200B/A	32	32	440	130	-	426	85	220	341	60	44	84	126	126	M10	60	31.4
NR4 32/200A/A	32	32	440	130	-	426	85	220	381	60	44	84	126	126	M10	60	36.5
NR4 40/160B/A	40	40	320	130	-	430	81	160	349	49	31	80	119	119	M10	75	30.5
NR4 40/160A/A	40	40	320	130	-	430	81	160	349	49	31	80	119	119	M10	75	30.7
NR4 40/200B/A	40	40	440	130	-	430	81	220	349	62	40	95	140	140	M10	75	40.1
NR4 40/200A/A	40	40	440	130	-	430	81	220	389	62	40	95	140	140	M10	75	45.6
NR4 50/160C/A	50	50	340	130	-	440	90	170	350	45	40	79	120	128	M10	75	32.3
NR4 50/160B/A	50	50	340	130	-	440	90	170	350	45	40	79	120	128	M10	75	33.9
NR4 50/160A/B	50	50	340	130	-	440	90	170	390	45	40	79	120	128	M10	75	39.3
NR4 50/200B/B	50	50	440	140	-	515	100	220	415	45	40	79	140	140	M10	80	52.2
NR4 50/200A/B	50	50	440	140	-	515	100	220	415	45	40	79	140	140	M10	80	52.6
NR4 50/250C/B	50	50	440	140	-	516	100	220	416	45	40	79	175	175	M10	85	68.8
NR4 50/250B/B	50	50	440	167	-	576.5	100	220	476.5	45	40	79	175	175	M10	85	81.5
NR4 50/250A/A	50	50	440	167	-	576.5	100	220	476.5	45	40	79	175	175	M10	85	81.9
NR4 65/125F/A	65	65	340	130	-	454	105	170	349	60	50	110	121	145	M10	95	37.5
NR4 65/125D/A	65	65	340	130	-	454	105	170	349	60	50	110	121	145	M10	95	39.3
NR4 65/125A/B	65	65	340	130	-	494	105	170	389	60	50	110	121	145	M10	95	44.7
NR4 65/125S/B	65	65	340	130	-	494	105	170	389	60	50	110	121	145	M10	95	45
NR4 65/160B/B	65	65	340	140	-	522	105	170	417	60	50	110	121	142	M10	95	50.2
NR4 65/160A/B	65	65	340	140	-	522	105	170	417	60	50	110	121	142	M10	95	50.4
NR4 65/200C/B	65	65	475	140	-	535	105	237.5	430	60	50	110	140	153	M10	90	60
NR4 65/200B/B	65	65	475	140	-	535	105	237.5	430	60	50	110	140	153	M10	90	63.4
NR4 65/200A/B	65	65	475	167	-	585.5	105	237.5	480.5	60	50	110	140	153	M10	90	74.1
NR4 65/250D/B	65	65	475	167	-	585.5	105	237.5	480.5	60	50	110	175	175	M10	90	-
NR4 65/250C/B	65	65	475	167	-	585.5	105	237.5	480.5	60	50	110	175	175	M10	90	86.4
NR4 65/250B/A	65	65	475	167	-	585.5	105	237.5	480.5	60	50	110	175	175	M10	90	-
NR4 65/250A/A	65	65	475	167	-	585.5	105	237.5	480.5	60	50	110	175	175	M10	90	94.1
NR4 80/160C	80	80	440	140	-	543	120	220	423	85	42.5	147.2	138	159	M10	105	58
NR4 80/160B	80	80	440	140	-	543	120	220	423	85	42.5	147.2	138	159	M10	105	57.8
NR4 80/160A	80	80	440	140	-	543	120	220	423	85	42.5	147.2	138	159	M10	105	61.8
NR4 80/160S	80	80	440	167	-	604.5	120	220	484.5	85	42.5	147.2	138	159	M10	105	73.4
NR4 80/200B	80	80	500	167	-	637.5	150	250	487.5	85	42.5	147.2	156	177	M10	105	82.3
NR4 80/200A	80	80	500	167	-	637.5	150	250	487.5	85	42.5	147.2	156	177	M10	105	82.5
NR4 80/250B	80	80	620	167	-	656	150	310	506	85	42.5	147.2	179	192	M10	120	-
NR4 80/250A	80	80	620	190	-	725	150	310	575	85	42.5	147.2	179	192	M10	120	-

Nome			mm											kg
	DN1	DN2	a	AD	b	fM	h1	h2	h6	l1	l2	s1	x	
NR4M 50C/A	50	50	320	113	98	363.5	90	160	273.5	93	100	M16	70	-
NR4M 50B/A	50	50	320	113	98	363.5	90	160	273.5	93	100	M16	70	23.5
NR4M 50A/A	50	50	320	113	98	363.5	90	160	273.5	93	100	M16	70	23.5
NR4M 65C/A	65	65	360	113	118	373.5	100	180	273.5	102	114	M16	70	-

Flange EN1092-2

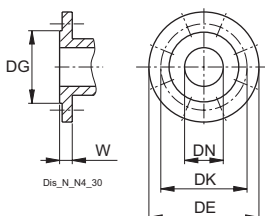

DN	PN	DG	DK	DE	Fori		W
					N°	ø	
					32	10-16	
40	10-16	84	110	150	4	19	18
50	10-16	99	125	165	4	19	20
65	10-16	118	145	185	4	19	20
80	10-16	132	160	200	8	19	22
100	10-16	156	180	220	8	19	24
125	10-16	184	210	250	8	19	24

Dimensioni e pesi

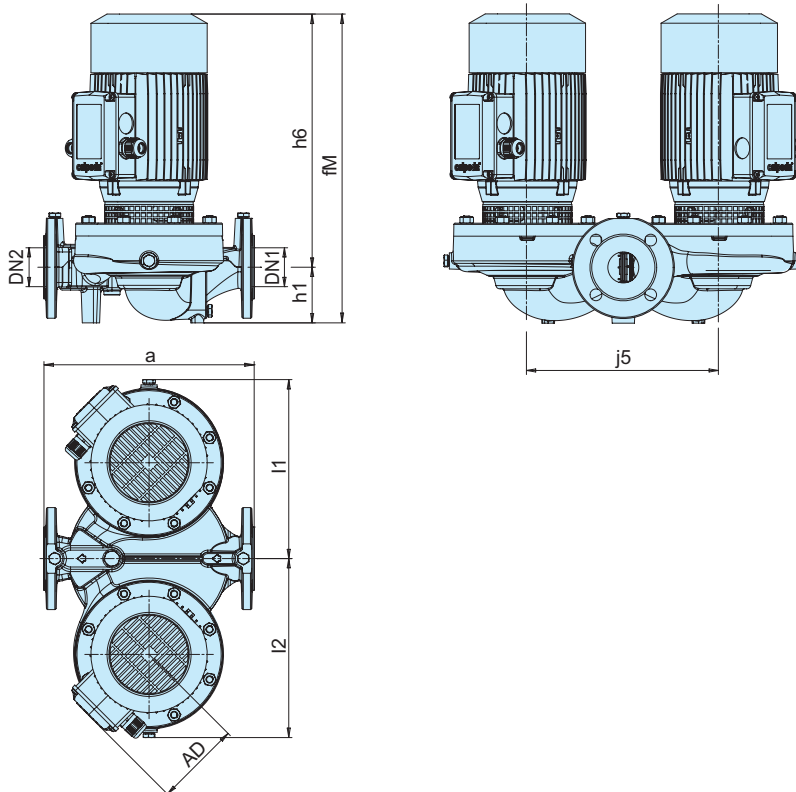

Nome	DN1	DN2	mm								kg
			a	AD	fM	h1	h6	j5	l1	l2	Peso
NRD 50/125F	50	50	340	130	433.5	90	343.5	310	278.5	278.5	62.7
NRD 50/125C	50	50	340	130	433.5	90	343.5	310	278.5	278.5	66.2
NRD 50/125A	50	50	340	130	473.5	90	383.5	310	278.5	278.5	72
NRD 50/160C	50	50	340	130	473.5	90	383.5	310	291.5	291.5	79
NRD 50/160B	50	50	340	139	499.5	90	409.5	310	291.5	291.5	91.8
NRD 50/160A	50	50	340	139	499.5	90	409.5	310	291.5	291.5	101.5
NRD 65/125F	65	65	340	128	488.5	105	383.5	310	303.5	303.5	86.8
NRD 65/125D	65	65	340	138	514.5	105	409.5	310	303.5	303.5	99.6
NRD 65/125A	65	65	340	138	514.5	105	409.5	310	303.5	303.5	106.2
NRD 65/160B	65	65	340	160	543.5	105	438.5	310	303.5	303.5	137.8
NRD 65/160A	65	65	340	160	543.5	105	438.5	310	303.5	303.5	147.5

Nome	DN1	DN2	mm								kg
			a	AD	fM	h1	h6	j5	l1	l2	Peso
NRD4 50/160C	50	50	340	130	433.5	90	343.5	310	291.5	291.5	65.5
NRD4 50/160B	50	50	340	130	433.5	90	343.5	310	291.5	291.5	69.2
NRD4 50/160A	50	50	340	130	473.5	90	383.5	310	291.5	291.5	79.5
NRD4 65/125F	65	65	340	130	448.5	105	343.5	310	303.5	303.5	72.7
NRD4 65/125D	65	65	340	130	448.5	105	343.5	310	303.5	303.5	76.3
NRD4 65/125A	65	65	340	130	488.5	105	383.5	310	303.5	303.5	87.5
NRD4 65/160B	65	65	340	138	514.5	105	409.5	310	303.5	303.5	100.8
NRD4 65/160A	65	65	340	138	514.5	105	409.5	310	303.5	303.5	101.6

Flange EN1092-2

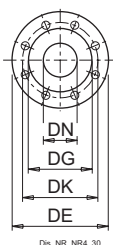

DN	PN	DG	DK	DE	Fori		W
					N°	ø	
					32	10-16	
40	10-16	84	110	150	4	19	18
50	10-16	99	125	165	4	19	20
65	10-16	118	145	185	4	19	20
80	10-16	132	160	200	8	19	22
100	10-16	156	180	220	8	19	24
125	10-16	184	210	250	8	19	24

Dimensioni e pesi

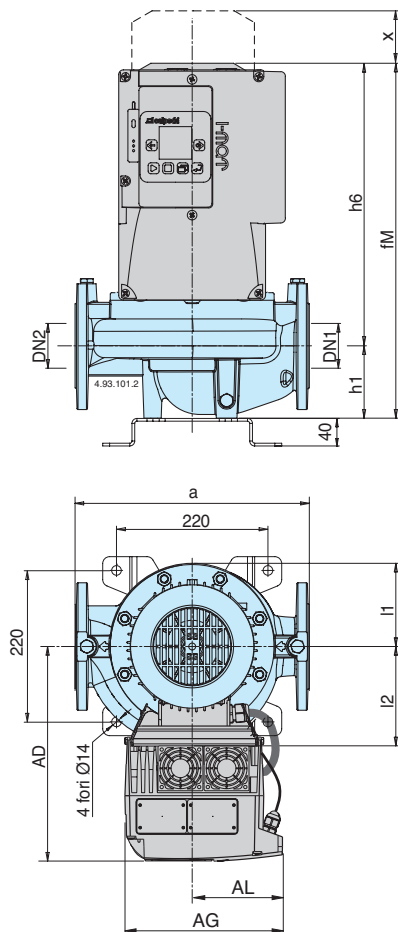

Nome	mm		mm											kg
	DN1	DN2	a	AD	AG	AL	fM	h1	h2	h6	l1	l2	x	
NR EI 50D/A	50	50	320	266	190	105	363.5	90	160	273.5	93	100	70	29.3
NR EI 50C/B	50	50	320	266	190	105	363.5	90	160	273.5	93	100	70	32.3
NR EI 32/125B	32	32	260	266	190	105	351	80	130	271	86	88	60	24.8
NR EI 32/125A	32	32	260	266	190	105	351	80	130	271	86	88	60	-
NR EI 32/160B/A	32	32	340	285	190	105	421	80	170	341	102	102	60	35
NR EI 32/160A/A	32	32	340	285	190	105	421	80	170	341	102	102	60	36.2
NR EI 32/200B/A	32	32	440	285	210	117.5	469	85	220	384	126	126	60	-
NR EI 32/200A	32	32	440	295	210	117.5	495	85	220	410	126	126	60	52.3
NR EI 32/200S/A	32	32	440	295	210	117.5	495	85	220	410	126	126	60	-
NR EI 40/125C	40	40	320	285	190	105	423	81	160	342	93	98	70	34
NR EI 40/125B/A	40	40	320	285	190	105	423	81	160	342	93	98	70	36
NR EI 40/125A/A	40	40	320	285	190	105	423	81	160	342	93	98	70	37.4
NR EI 40/160B/A	40	40	320	285	190	105	430	81	160	349	119	119	75	42.4
NR EI 40/160A/A	40	40	320	285	210	117.5	470	81	160	389	119	119	75	47
NR EI 40/200B	40	40	440	295	210	117.5	496	81	220	415	140	140	75	64
NR EI 40/200A/A	40	40	440	295	210	117.5	496	81	220	415	140	140	75	66.7
NR EI 50/125F/A	50	50	340	285	190	105	437	90	170	347	96	115	75	39
NR EI 50/125C/A	50	50	340	285	190	105	437	90	170	347	96	115	75	40.3
NR EI 50/125A/B	50	50	340	285	210	117.5	477	90	170	387	96	115	75	47.5
NR EI 50/160C/B	50	50	340	285	210	117.5	480	90	170	390	120	128	75	49
NR EI 50/160B/A	50	50	340	295	210	117.5	506	90	170	416	120	128	75	55.2
NR EI 50/160A/B	50	50	340	295	210	117.5	506	90	170	416	120	128	75	58.8
NR EI 50/200D/B	50	50	440	295	210	117.5	515	100	220	415	140	140	80	-
NR EI 50/200B/A	50	50	440	324	210	117.5	576	100	220	476	140	140	80	-
NR EI 50/200A/A	50	50	440	366	281	153.5	576	100	220	476	140	140	80	90.4
NR EI 50/250C/B	50	50	440	389	281	153.5	656	100	220	556	175	175	85	-
NR EI 50/250B/A	50	50	440	389	281	153.5	656	100	220	556	175	175	85	-
NR EI 50/250A/B	50	50	440	469	350	190	731	100	220	631	175	175	85	-
NR EI 65/125F/B	65	65	340	285	210	117.5	494	105	170	389	121	145	95	53.9
NR EI 65/125D/A	65	65	340	295	210	117.5	519	105	170	414	121	145	95	60.8
NR EI 65/125A/B	65	65	340	295	210	117.5	519	105	170	414	121	145	95	64.3
NR EI 65/125S/B	65	65	340	295	210	117.5	519	105	170	414	121	145	95	63.8
NR EI 65/160B/A	65	65	340	324	210	117.5	584	105	170	479	121	142	95	74.5
NR EI 65/160A/A	65	65	340	366	281	153.5	584	105	170	479	121	142	95	90.3
NR EI 65/200B/B	65	65	475	389	281	153.5	665	105	237.5	560	140	153	90	125
NR EI 65/200A/A	65	65	475	389	281	153.5	665	105	237.5	560	140	153	90	-
NR EI 65/200S/B	65	65	475	469	350	190	740	105	237.5	635	140	153	90	-
NR EI 65/250C/A	65	65	475	389	281	153.5	670	105	237.5	565	175	175	90	-
NR EI 65/250B/B	65	65	475	469	350	190	745	105	237.5	640	175	175	90	-
NR EI 65/250A/C	65	65	475	488	350	190	791	105	237.5	686	175	175	90	-
NR EI 80/125E	80	80	440	295	210	117.5	533	105	220	428	129	152	105	-
NR EI 80/125C	80	80	440	324	210	117.5	595	105	220	490	129	152	105	84
NR EI 80/125A	80	80	440	366	281	153.5	595	105	220	490	129	152	105	-
NR EI 80/160D	80	80	440	366	281	153.5	605	120	220	485	138	159	105	-
NR EI 80/160C	80	80	440	389	281	153.5	684	120	220	564	138	159	105	-
NR EI 80/160B	80	80	440	389	281	153.5	684	120	220	564	138	159	105	-
NR EI 80/160A	80	80	440	469	350	190	759	120	220	639	138	159	105	-
NR EI 80/160AR	80	80	440	469	350	190	759	120	220	639	138	159	105	-
NR EI 80/200C	80	80	500	469	350	190	792	150	250	642	156	177	105	-
NR EI 80/200B	80	80	500	488	350	190	843	150	250	693	156	177	105	-
NR EI 80/200A	80	80	500	488	350	190	843	150	250	693	156	177	105	-
NR EI 80/250C	80	80	620	488	350	190	846	150	310	696	179	192	120	-

Flange EN1092-2

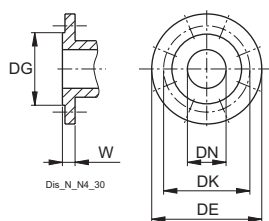

DN	PN	DG	DK	DE	Fori		W
					N°	ø	
					mm	mm	
32	10-16	76	100	140	4	19	18
40	10-16	84	110	150	4	19	18
50	10-16	99	125	165	4	19	20
65	10-16	118	145	185	4	19	20
80	10-16	132	160	200	8	19	22
100	10-16	156	180	220	8	19	24
125	10-16	184	210	250	8	19	24

Dimensioni e pesi

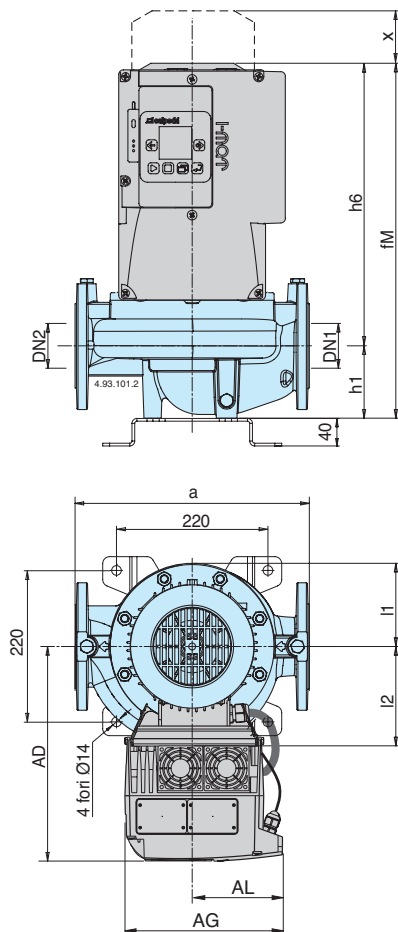

Nome	mm		mm											kg
	DN1	DN2	a	AD	AG	AL	fM	h1	h2	h6	l1	l2	x	Peso
NR4 EI 50C/A	50	50	320	266	190	105	363.5	90	160	273.5	93	100	70	-
NR4 EI 50B/A	50	50	320	266	190	105	363.5	90	160	273.5	93	100	70	-
NR4 EI 50A/A	50	50	320	266	190	105	363.5	90	160	273.5	93	100	70	-
NR4 EI 65C/A	65	65	360	266	190	105	373.5	100	180	273.5	102	114	70	-
NR4 EI 65B/A	65	65	360	266	190	105	373.5	100	180	273.5	102	114	70	-
NR4 EI 65A/A	65	65	360	266	190	105	373.5	100	180	273.5	102	114	70	37
NR4 EI 100C/B	100	100	500	295	190	105	548	150	250	398	153	173	105	-
NR4 EI 100B/B	100	100	500	295	190	105	548	150	250	398	153	173	105	76
NR4 EI 100A/B	100	100	500	295	190	105	548	150	250	398	153	173	105	-
NR4 EI 125C/B	125	125	600	324	210	117.5	640	170	300	470	172	195	120	112
NR4 EI 125B/A	125	125	600	324	210	117.5	640	170	300	470	172	195	120	112
NR4 EI 125A/A	125	125	600	324	210	117.5	640	170	300	470	172	195	120	-
NR4 EI 32/160B/A	32	32	340	285	190	105	421	80	170	341	102	102	60	34.6
NR4 EI 32/160A/A	32	32	340	285	190	105	421	80	170	341	102	102	60	-
NR4 EI 32/200C/A	32	32	440	285	190	105	426	85	220	341	126	126	60	-
NR4 EI 32/200B/A	32	32	440	285	190	105	426	85	220	341	126	126	60	-
NR4 EI 32/200A/A	32	32	440	285	190	105	466	85	220	381	126	126	60	-
NR4 EI 40/160B/A	40	40	320	285	190	105	430	81	160	349	119	119	75	40
NR4 EI 40/160A/A	40	40	320	285	190	105	430	81	160	349	119	119	75	-
NR4 EI 40/200B/A	40	40	440	285	190	105	430	81	220	349	140	140	75	-
NR4 EI 40/200A/A	40	40	440	285	190	105	470	81	220	389	140	140	75	-
NR4 EI 50/160C/A	50	50	340	285	190	105	440	90	170	350	120	128	75	-
NR4 EI 50/160B/A	50	50	340	285	190	105	440	90	170	350	120	128	75	-
NR4 EI 50/160A/B	50	50	340	285	190	105	480	90	170	390	120	128	75	48.1
NR4 EI 50/200B/B	50	50	440	295	190	105	515	100	220	415	140	140	80	-
NR4 EI 50/200A/B	50	50	440	295	190	105	515	100	220	415	140	140	80	-
NR4 EI 50/250C/B	50	50	440	295	190	105	516	100	220	416	175	175	85	77.3
NR4 EI 50/250B/B	50	50	440	324	210	117.5	577	100	220	477	175	175	85	93.5
NR4 EI 50/250A/A	50	50	440	324	210	117.5	577	100	220	477	175	175	85	-
NR4 EI 65/125F/A	65	65	340	285	190	105	454	105	170	349	121	145	95	-
NR4 EI 65/125D/A	65	65	340	285	190	105	454	105	170	349	121	145	95	-
NR4 EI 65/125A/B	65	65	340	285	190	105	494	105	170	389	121	145	95	-
NR4 EI 65/125S/B	65	65	340	285	190	105	494	105	170	389	121	145	95	54
NR4 EI 65/160B/B	65	65	340	295	190	105	522	105	170	417	121	142	95	-
NR4 EI 65/160A/B	65	65	340	295	190	105	522	105	170	417	121	142	95	59
NR4 EI 65/200C/B	65	65	475	295	190	105	535	105	237.5	430	140	153	90	-
NR4 EI 65/200B/B	65	65	475	295	190	105	535	105	237.5	430	140	153	90	-
NR4 EI 65/200A/B	65	65	475	324	210	117.5	586	105	237.5	481	140	153	90	-
NR4 EI 65/250D/B	65	65	475	324	210	117.5	586	105	237.5	481	175	175	90	-
NR4 EI 65/250C/B	65	65	475	324	210	117.5	586	105	237.5	481	175	175	90	-
NR4 EI 65/250B/A	65	65	475	324	210	117.5	586	105	237.5	481	175	175	90	-
NR4 EI 65/250A/A	65	65	475	324	210	117.5	586	105	237.5	481	175	175	90	108
NR4 EI 80/160C	80	80	440	295	190	105	543	120	220	423	138	159	105	-
NR4 EI 80/160B	80	80	440	295	190	105	543	120	220	423	138	159	105	-
NR4 EI 80/160A	80	80	440	295	190	105	543	120	220	423	138	159	105	-
NR4 EI 80/160S	80	80	440	324	210	117.5	605	120	220	485	138	159	105	-
NR4 EI 80/200B	80	80	500	324	210	117.5	638	150	250	488	156	177	105	-
NR4 EI 80/200A	80	80	500	324	210	117.5	638	150	250	488	156	177	105	-
NR4 EI 80/250B	80	80	620	324	210	117.5	656	150	310	506	179	192	120	-
NR4 EI 80/250A	80	80	620	389	281	153.5	725	150	310	575	179	192	120	-

Flange EN1092-2

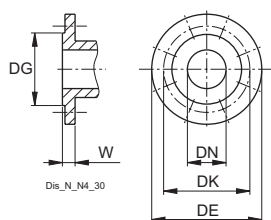

DN	PN	DG	mm					W
			DK	DE	Fori			
					N°	ø		
32	10-16	76	100	140	4	19	18	
40	10-16	84	110	150	4	19	18	
50	10-16	99	125	165	4	19	20	
65	10-16	118	145	185	4	19	20	
80	10-16	132	160	200	8	19	22	
100	10-16	156	180	220	8	19	24	
125	10-16	184	210	250	8	19	24	

Dimensioni e pesi

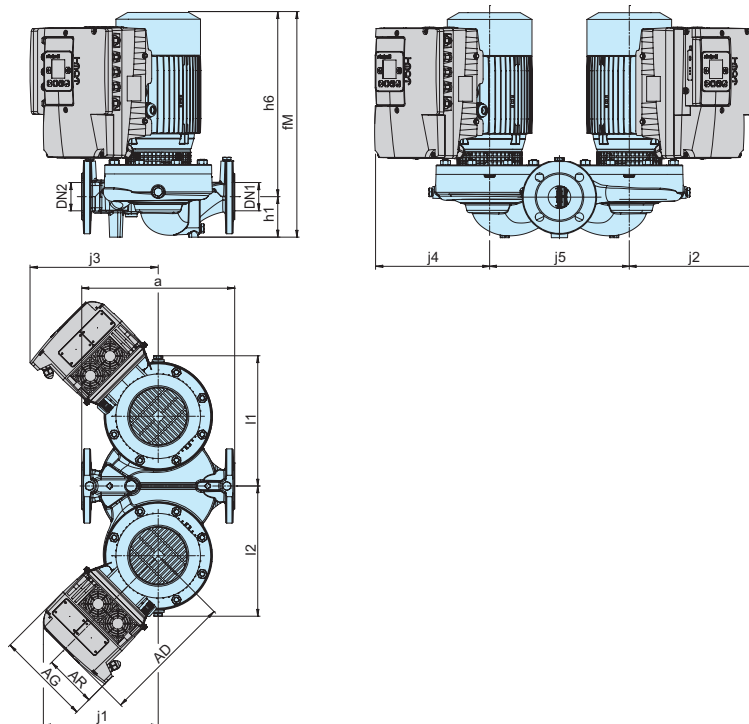

Nome			mm														kg
	DN1	DN2	a	AD	AG	AR	fM	h1	h6	j1	j2	j3	j4	j5	l1	l2	Peso
NRD EI 50/125F	50	50	340	284	190	105	433.5	90	343.5	243	269	269	243	310	278.5	278.5	78.6
NRD EI 50/125C	50	50	340	284	190	105	433.5	90	343.5	243	269	269	243	310	278.5	278.5	79.5
NRD EI 50/125A	50	50	340	284	210	118	473.5	90	383.5	249	277	277	249	310	278.5	278.5	90.8
NRD EI 50/160C	50	50	340	284	210	118	473.5	90	383.5	249	277	277	249	310	291.5	291.5	94.7
NRD EI 50/160B	50	50	340	293	210	118	499.5	90	409.5	256	283	283	256	310	291.5	291.5	108.5
NRD EI 50/160A	50	50	340	293	210	118	499.5	90	409.5	256	283	283	256	310	291.5	291.5	117
NRD EI 65/125F	65	65	340	284	210	118	488.5	105	383.5	249	277	277	249	310	303.5	303.5	102.3
NRD EI 65/125D	65	65	340	293	210	118	514.5	105	409.5	256	283	283	256	310	303.5	303.5	118.5
NRD EI 65/125A	65	65	340	293	210	118	514.5	105	409.5	256	283	283	256	310	303.5	303.5	122.6
NRD EI 65/160B	65	65	340	364	283	156	543.5	105	438.5	274	304	304	274	310	303.5	303.5	158
NRD EI 65/160A	65	65	340	364	283	156	543.5	105	438.5	331	358	358	331	310	303.5	303.5	177.5

Nome			mm														kg
	DN1	DN2	a	AD	AG	AR	fM	h1	h6	j1	j2	j3	j4	j5	l1	l2	Peso
NRD4 EI 50/160C	50	50	340	284	190	105	433.5	90	343.5	243	269	269	243	310	291.5	291.5	-
NRD4 EI 50/160B	50	50	340	284	190	105	433.5	90	343.5	243	269	269	243	310	291.5	291.5	-
NRD4 EI 50/160A	50	50	340	284	190	105	473.5	90	383.5	243	269	269	243	310	291.5	291.5	-
NRD4 EI 65/125F	65	65	340	284	190	105	448.5	105	343.5	243	269	269	243	310	303.5	303.5	-
NRD4 EI 65/125D	65	65	340	284	190	105	448.5	105	343.5	243	269	269	243	310	303.5	303.5	90.5
NRD4 EI 65/125A	65	65	340	284	190	105	488.5	105	383.5	243	269	269	243	310	303.5	303.5	-
NRD4 EI 65/160B	65	65	340	293	190	105	514.5	105	409.5	250	75	75	249	310	303.5	303.5	-
NRD4 EI 65/160A	65	65	340	293	190	105	514.5	105	409.5	250	75	75	249	310	303.5	303.5	-

Flange EN1092-2

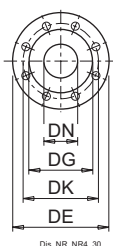

DN	PN	DG	DK	DE	Fori		W
					N°	ø	
					mm		
32	10-16	76	100	140	4	19	18
40	10-16	84	110	150	4	19	18
50	10-16	99	125	165	4	19	20
65	10-16	118	145	185	4	19	20
80	10-16	132	160	200	8	19	22
100	10-16	156	180	220	8	19	24
125	10-16	184	210	250	8	19	24

Installazioni

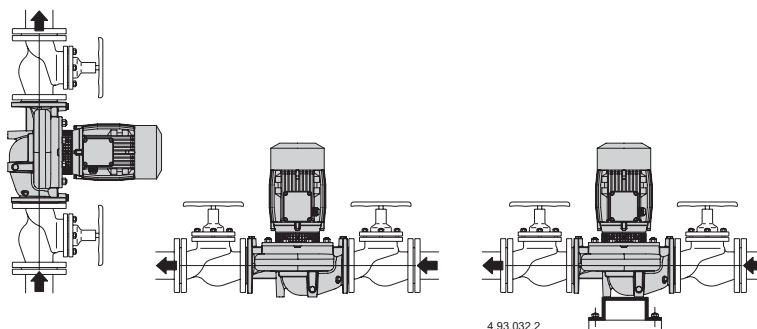

4.93.032.2